



**PEGASUS®**

# W3500P

TO USE THE MACHINE SAFELY

機械を安全にお使い頂くために

Um die Maschine sicher zu benutzen

Pour utiliser la machine en toute sécurité

Para utilizar la máquina de forma segura

为了安全使用本产品

Serie W3500P:

Machine interlock à plateau à 2 ou à 3 aiguilles

**IMPORTANT:**  To use the product safely, please be sure to read the WEB instruction manual by accessing our website before use. The QR code and URL for our website are as follows. Also, please keep this manual in a safe place.

**重要：**  製品を安全にお使いいただくため、ご使用前に以下のQRコードまたはURLより当社WEBサイトにアクセスしていただき、WEB取扱説明書を必ずお読みください。また本書は大切に保管してください。

**WICHTIG:**  Zur sicheren Produktverwendung die WEB Bedienungsanleitung auf unserer Website vor Betrieb unbedingt lesen. Den QR-Code und die URL für unsere Website finden Sie unten. Bewahren Sie außerdem diese Bedienungsanleitung an einem sicheren Ort auf.

**IMPORTANT:**  Afin de garantir la sécurité d'utilisation du produit, lire impérativement le mode d'emploi sur notre site web avant la première utilisation. Vous trouverez ci-dessous le code QR et l'URL de notre site web. Conservez ce mode d'emploi dans un endroit sûr.

**IMPORTANTE:**  Para usar el producto de forma segura, es preciso ir a nuestro sitio web para leer previamente nuestro manual de instrucciones WEB. El código QR y la URL para el acceso a nuestro sitio web vienen indicados abajo. Además, guarde este manual en un sitio seguro.

**重要的：**  为了安全使用本产品，请于使用前通过以下二维码或者网址访问本公司网站，请务必阅读网页版使用说明书。另外，请妥善保管本手册。

QR code:



URL: <https://www.pegasus.co.jp/bit/od9ee1>

## 1. Introduction

- Ce mode d'emploi décrit la façon d'utiliser la machine en toute sécurité.
- Avant de commencer une opération, lisez ce manuel et le manuel en ligne afin de vous familiariser avec l'utilisation, le réglage et l'entretien de la machine à coudre, de la machine automatique et du dispositif de simplification du travail ou de ce produit (ci-après « machine »).
- Pendant la commande de machines à coudre industrielles, vous pouvez à tout moment entrer en contact avec des pièces mobiles, comme les aiguilles par exemple. Pour votre sécurité, nous sommes donc obligés de fournir des produits sûrs, que vous devez utiliser en respectant les consignes de sécurité. Certaines mesures de sécurité vous incombent. Vous devez donc lire attentivement ce mode d'emploi et celui du moteur et prendre les mesures de sécurité permettant une utilisation efficace de la machine.

## 2. Avertissements et consignes



Pour éviter les accidents, nous utilisons sur nos produits et dans ce mode d'emploi des symboles et signes indiquant l'ampleur du danger. Prenez-en attentivement connaissance et respectez les indications.

Les autocollants de consignes doivent être placés bien en vue.











Remplacez les autocollants quand ceux-ci sont illisibles ou détériorés.

Contactez notre bureau de vente ou notre représentant si vous avez besoin de nouvelles plaquettes indicatrices.

### Symboles, signes et mots devant éveiller l'attention de l'opérateur sur certains points.

 <b>DANGER</b>	Danger direct de mort ou de blessure des membres.
 <b>ATTENTION</b>	Danger potentiel de mort ou de blessure des membres.
 <b>AVERTISSEMENT</b>	Indique les dangers potentiels qui peuvent entraîner des blessures ou des dommages.

## Symboles et messages

	S'assurer du respect permanent des instructions de service pendant l'utilisation de la machine et du dispositif.
	Une utilisation inconvenable de la machine ou du dispositif expose l'opérateur à un risque de décharge électrique.
	Une utilisation inconvenable de la machine ou du dispositif expose l'opérateur à un risque de blessure des mains et/ou des doights.
	Une utilisation inconvenable de la machine ou du dispositif expose l'opérateur à un risque de coincement des mains et/ou des doigts.
	Risque de brûlure par des températures élevées.
	Une utilisation inconvenable de la machine ou du dispositif peut provoquer un incendie.
	Strictement interdit.
	Avant tous travaux de contrôle, d'entretien ou de réparation de la machine ou du dispositif, ainsi qu'en cas d'orage, débrancher la machine ou couper l'alimentation électrique.
	S'assurer que la machine et el dispositif sont correctement mis à la terre.
	À lire attentivement avant utilisation. À conserver.
	Indique le sens de rotation normal du volant

### 3. Consignes de sécurité

- L'ensemble du contenu comprend des points qui ne sont pas inclus dans les spécifications de votre produit.
- Les personnes porteuses de stimulateurs cardiaques ne doivent pas utiliser la machine sans l'autorisation d'un médecin spécialisé.

#### ① Domaines d'utilisation, applications

Ce produit est utilisé dans des machines employées dans l'industrie de la couture, en particulier pour la couture de vêtements. Nos machines à coudre industrielles sont conçues dans le but de permettre une augmentation de la qualité et/ou de la productivité dans l'industrie de la couture. Utilisez uniquement nos machines conformément aux prescriptions citées ci-dessus.

## DANGER



(1) Afin d'éviter tout risque d'électrocution, n'ouvrez jamais la commande. Tout contact avec des surfaces sous haute tension peut provoquer des blessures graves, voire mortelles.

#### ② Conditions d'environnement

L'environnement dans lequel nos machines à coudre industrielles sont utilisées peut influencer considérablement leur durée de vie, leurs performances et/ou leur sécurité.



Pour des raisons de sécurité, n'utilisez jamais la machine dans les conditions suivantes.

1. N'utilisez pas la machine à proximité d'un appareil bruyant, comme par exemple un appareil de soudage à haute fréquence.
2. Assurez-vous de l'absence de produits chimiques à proximité du lieu de stockage ou d'utilisation de la machine, et de l'absence de vapeurs chimiques dans l'air.
3. Ne jamais utiliser la machine et/ou le dispositif à l'extérieur et ne pas l'exposer directement au soleil.
4. Ne jamais utiliser la machine et/ou le dispositif lorsque la température ambiante est inférieure à 5° C ou supérieure à 35° C.
5. N'utilisez jamais la machine et/ou le dispositif lorsque l'humidité ambiante est inférieure à 35 % ou supérieure à 85 %.
6. N'utilisez pas la machine en cas de fluctuations de tension supérieures à 10 % de la tension nominale.
7. N'utilisez pas la machine si la tension d'alimentation prescrite pour le moteur de commande n'est pas garantie à l'endroit prévu.
8. Ne pas utiliser le dispositif si l'alimentation pneumatique prescrite n'est pas disponible sur place.
9. La machine ne doit pas entrer en contact avec de l'eau.
10. Ne pas utiliser dans des zones à risque d'explosion.

#### ③ Consignes de sécurité



(1) Mesures de sécurité pendant l'exécution d'opérations d'entretien sur la machine

- Avant d'effectuer des opérations d'entretien, comme des contrôles, réparations et le nettoyage, mettez toujours la machine hors service et débranchez-la afin d'éviter tout risque de démarrage en cas de pression involontaire sur la pédale. Afin d'éviter tout risque de démarrage intempestif de la machine ou toute mauvaise manipulation pendant les opérations pour lesquelles la machine doit être en service, restez toujours d'une extrême vigilance.



● Avant de commencer les opérations suivantes, mettez toujours la machine hors service et débranchez-la :

- Installation de la machine à coudre
- Montage du garde-courroie et du guide-fil
- Montage du synchronisateur
- Lubrification
- Enfilage
- Insertion de la bande
- Mise en place des différents Composants
- Raccordement des câbles électriques
- Réglage de la longueur de point
- Nettoyage de la machine
- Changement d'aiguille
- Changement d'huile
- Positionnement du support de guide-fil
- Commutation points lâches – points serrés
- Commutation points serrés – points lâches
- Réglage de la taille de la boucle de fil d'aiguille
- Réglage du releveur de fil de jetage
- Remplacement du releveur du fil de boucleur
- Réglage du releveur du fil de boucleur
- Réglage des guide-fil de boucleur
- Réglage du boucleur secondaire
- Réglage du guide-fil de jetage supérieur
- Réglage de la hauteur de la griffe
- Réglage de la course du pied presseur
- Réglage de la hauteur d'aiguille
- Réglage du boucleur
- Réglage du pare-aiguille arrière
- Réglage du pare-aiguille avant
- Réglage de l'inclinaison vers l'arrière du pied presseur
- Changement du rapport d'alimentation maximum du différentiel
- Vérification et nettoyage du filtre à huile
- Réglage de la course de la barre à aiguille
- Contrôle de l'installation entre le raccord de la barre à aiguille et le feutre huilé
- Réglage de la pression de la pédale
- Ajustement fin pour la position d'arrêt de l'aiguille (pour D332)
- Lubrification manuelle (pour FT)
- Remplacement des couteaux (pour FT)
- Réglage du chevauchement des couteaux (pour FT)
- Position latérale du porte-couteau inférieur (pour FT)
- Montage du relève-pied électrique (pour UT)

- Réglage du racleur de fil d'aiguille électrique (pour UT)
- Installation du régulateur (pour AT·TK·MU)
- Raccordement du cordon de relais de puissance
- Remplacement du fusible du régulateur (pour AT·TK·MU)
- Montage de la genouillère (pour TK·MU)
- Montage du porte-bobine (pour MD)
- Montage du guide-dentelle (pour MD)
- Réglage du guide-dentelle (inférieur) (pour MD)

- Réglage du guide-élastique (pour MD)
- Réglage du débit d'élastique (pour MD)
- Réglage de la pression du rouleau (pour MD)
- Pose de l'élastique dans le rouleau (pour MD)
- Lubrification
- Installer le panneau de commande (pour MU)
- Montage du distributeur de bande et du bâti (pour MU)
- Réglage de régulateur du filtre

- Les opérations d'entretien quotidiennes et réparations de la machine doivent impérativement être effectuées par un personnel qualifié.



- Ne procédez à aucune transformation de la machine !

※ Pour toute transformation de la machine, adressez-vous à votre revendeur Pegasus ou à une succursale Pegasus.



(2) Avant la mise en service de la machine

- Avant chaque mise en service de la machine, vérifiez l'absence de dommages ou défauts. Si vous constatez des défauts, réparez-les immédiatement ou prenez les mesures nécessaires.
- Vérifiez la bonne fixation du pince-aiguille. ※ Attention à la pointe de l'aiguille !
- Avant de faire démarrer la machine, assurez-vous que le pied presseur est bien positionné : tournez le volant lentement à la main pour vérifier que la pointe de l'aiguille pique au milieu du trou d'aiguille dans le pied presseur. (fig. 1)
- Vérifiez la bonne fixation du pied presseur en le relevant à l'aide du relève-pied et en essayant de le décaler vers l'avant, l'arrière et sur les côtés. (fig. 2)
- Pour éviter des accidents, s'assurer toujours que les couvercles de sécurité et les protecteurs de sécurité sont correctement fixés. Ne jamais retirer les couvercles de sécurité et les protecteurs de sécurité.

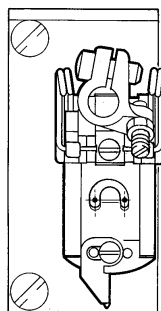

Fig.1

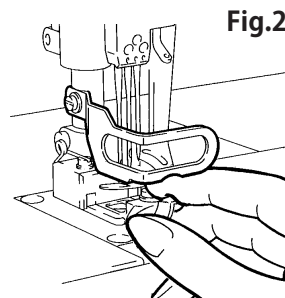

Fig.2



(3) Formation

Cette machine est destinée à être utilisée par des opérateurs ou des superviseurs qualifiés dans l'industrie de la couture.

- Afin d'éviter les accidents, les opérateurs et le personnel d'entretien et de réparation doivent posséder les connaissances et les capacités nécessaires à une utilisation sûre. L'exploitant est donc en devoir de former son personnel en conséquence.

## 4. Remarques sur chaque opération



### AVERTISSEMENT

#### ① Déballage

1. La machine est livrée emballée dans un carton. Déballer le carton étape par étape en vous assurant que la machine n'est pas posée à l'envers, en vous référant par exemple à l'inscription ou au logo sur le carton.
2. En la débarrant, ne tenez jamais la machine par l'aiguille ou les guide-fils. Vous risqueriez de vous blesser et d'endommager la machine.
3. Soulevez avec précaution la machine pour la sortir du carton, en tenant compte de son centre de gravité.
4. Conservez le carton et le matériel d'emballage afin de pouvoir remballer correctement la machine pour un éventuel transport ultérieur.

---

## Elimination de l'emballage

- Le matériau d'emballage de la machine consiste en bois, papier, carton LDPE et polystyrène moussé. L'élimination correcte de ces matériaux d'emballage incombe au client.  
LDPE = Polystyrène avec densité facile

### Elimination de la machine

1. L'élimination correcte de la machine incombe au client.
  2. La machine se compose d'acier, d'aluminium, de laiton et de diverses matières plastiques.
  3. Eliminer la machine conformément aux prescriptions locales concernant le respect de l'environnement. Au besoin, demander conseil à un spécialiste.
- ※ Les pièces enduites de lubrifiant doivent être éliminées conformément aux prescriptions locales concernant le respect de l'environnement.

### Transport sur le terrain du client

- Le fabricant décline toute responsabilité pour le transport sur le terrain du client. La machine doit être transportée en position verticale. Ne pas la laisser tomber sur le sol.

## ⚠ ATTENTION

### ② Transport

1. Pour son montage sur le plateau ou son chargement sur une charrette, la machine doit toujours être soulevée par plus de deux personnes. Pour son transport, utilisez toujours une charrette à bras.
2. Portez toujours la machine avec la main droite sur le volant et le bras gauche sous le bras libre de la machine. (fig. 3, 4).

⊘ Ne portez jamais la machine à coudre en la prenant au niveau du moteur (voir l'encadré dans la fig. 4).

Cela pourrait provoquer des accidents ou des blessures mortelles pendant le transport.

Eliminez auparavant les éventuels traces d'huile sur la machine et sur vos mains pour que la machine ne puisse pas vous échapper des mains.

3. Pendant le transport avec la charrette à bras et pendant le montage de la machine sur le plateau, évitez les chocs et les secousses, qui pourraient faire tomber la machine.
4. Avant de remballer la machine pour la transporter à nouveau, éliminez les traces d'huile qu'elle présente, sinon elle pourrait vous glisser des mains ou le fond du carton pourrait se déchirer pendant le transport.

## ⚠ AVERTISSEMENT

### ③ Installation, préparation

#### Table de la machine

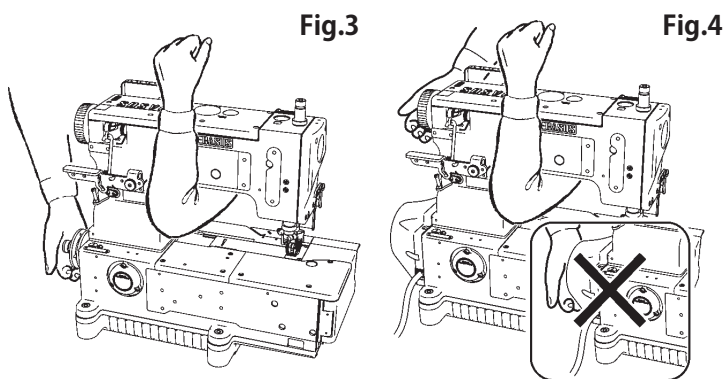

1. Utilisez une table (plateau, bâti métallique) assez solide pour la machine et résistant aux vibrations dues au fonctionnement de la machine.
2. Posez la machine à un endroit approprié et bien éclairé. En cas d'éclairage insuffisant, prenez les mesures nécessaires pour l'améliorer.
3. Fixez un revêtement anti-dérapant sur la pédale pour empêcher l'opératrice de glisser à l'actionnement de la pédale.
4. Adaptez la hauteur de la table à la position de travail de l'opératrice.



---

## ATTENTION

### Câbles

1. Avant de brancher les câbles, mettez la machine et les moteurs hors service et assurez-vous que tous les câbles sont bien fixés.
2. Avant de raccorder les câbles entre la commande et le moteur, vérifiez que l'alimentation électrique est coupée et que tous les connecteurs sont correctement branchés.
3. Pendant le fonctionnement de la machine, éviter les tractions excessives sur les câbles.
4.  Ne pliez pas trop les câbles.
5. Les pièces mobiles, comme par exemple le volant ou la courroie, doivent être distantes de minimum 25 mm des câbles.
6. Recouvrez chaque câble d'un cache ou modifiez sa position.
7.  N'utilisez jamais d'agrafes pour fixer les câbles. Elles pourraient provoquer un court-circuit et un incendie.



## AVERTISSEMENT

### Moteur

1. Assurez-vous que le moteur est bien monté.  
Reportez-vous au mode d'emploi fourni par le fabricant.
2. Choisissez un moteur pourvu d'un garde-courroie afin d'éviter toute blessure de l'opératrice par la courroie.





## AVERTISSEMENT

### Branchement des conduites d'air comprimé

1. Toujours commencer par couper l'alimentation électrique, puis brancher les conduites d'air comprimé aux raccords.  
Brancher toutes les conduites d'air comprimé avant de les raccorder à la source d'air.
2. Enfoncer les conduites d'air comprimé assez loin sur les raccords et s'assurer qu'elles sont bien stables.
3. Ne pas soumettre les conduites d'air comprimé à de fortes contraintes pendant le fonctionnement du dispositif.
4.  Ne pas plier les conduites d'air comprimé.
5. Placer les conduites d'air comprimé à des endroits protégés et/ou les recouvrir.
6.  Ne pas fixer les conduites d'air comprimé à l'aide d'agrafes, à cause du grand risque d'endommagement.

## ATTENTION

### Connexion des câbles

1.  Avant de connecter les câbles électriques, éteindre la machine et la débrancher en retirant la prise du réseau.
2.  S'assurer que la tension du réseau local correspond à celle du câble du relais. L'utilisation de câbles non adaptés à la tension pourrait endommager la machine ou provoquer des incendies.
3. Protéger les câbles de toute contrainte extérieure pendant l'utilisation du dispositif.
4.  Ne pas trop plier les câbles.
5. En le connectant, s'assurer que le câble soit distancé d'au moins 25 mm de toute partie mobile de la machine ou du dispositif.
6. Si nécessaire, protéger les câbles en les posant dans des endroits non dangereux et/ou en utilisant le cache.
7.  Pour éviter tout accident ou endommagement, ne pas utiliser de pince-câble.

---

## AVERTISSEMENT

### Mise à la terre

1. Brancher chaque fil de mise à la terre de l'unité de couture à la borne de terre. Ne pas connecter le fil de mise à la terre d'un dispositif à celui d'un autre dispositif.
2.  Connecter les fils de mise à la terre de façon sûre aux points de mise à la terre indiqués sur la tête de machine.

## ATTENTION



### ④ Maniement de l'huile pour machines

1. Ne faites en aucun cas démarrer la machine quand le réservoir d'huile est vide.  
Utilisez la « HIGH SPEED SEWING MACHINE OIL » (ISO VG22) recommandée par Pegasus.
2. Éviter tout contact avec les yeux, car l'huile de machine est irritante. Afin d'éviter tout contact avec les yeux, porter des lunettes de protection.  
※ En cas de contact de l'huile avec les yeux, rincer immédiatement à l'eau claire pendant 15 minutes et consulter un médecin.
3. Évitez le contact avec la peau. Lavez les endroits souillés à l'eau et au savon.
4.  Ne jamais avaler l'huile de machine !
5. Conservez l'huile de machine hors de portée des enfants.  
※ Si vos enfants ont avalé de l'huile de machine, ne provoquez pas de vomissement mais consultez immédiatement un médecin.
6. Éliminez l'huile usée et/ou le récipient selon les prescriptions légales. En cas de questions sur l'élimination de l'huile usée, adressez-vous à votre revendeur.
7. Après ouverture, fermez correctement le récipient d'huile afin de protéger l'huile contre la poussière et l'humidité, et conservez-le dans un endroit sombre, non exposé aux rayons du soleil.

## ATTENTION

### ⑤ Avant la mise en service de la machine

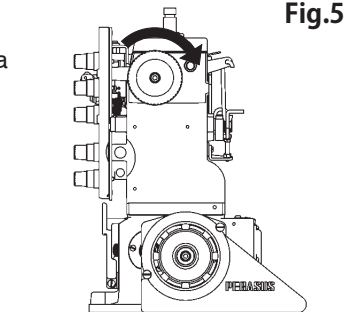

#### Table de la machine

1. Avant la mise en marche de la machine, vérifiez le bon état des câbles et le branchement des connecteurs.
2.  Au moment de mettre la machine en service, veillez à ne pas laisser vos mains dans la zone de l'aiguille ou du volant.
3. Avant la première mise en service, mettez la machine en marche et contrôlez le sens de rotation du volant. Vu de face, celui-ci doit tourner dans le sens des aiguilles d'une montre. (fig. 5)
4. La machine doit exclusivement être utilisée par un personnel correctement formé et ayant attentivement lu ces consignes de sécurité et le mode d'emploi.
5.  Lisez attentivement le point 2 « Avertissements » et informez le personnel opérateur sur les consignes de sécurité nécessaires.
6. Pendant le premier mois suivant sa mise en service, ne faites tourner la machine qu'aux 3/4 de sa capacité maximum.





## ATTENTION

### ⑥ Mesures de sécurité concernant le fonctionnement



1.  N'utilisez jamais la machine sans dispositifs de sécurité, comme la Écran de protection contre le casse d'aiguille, le Dispositif limitant l'accès à l'aiguille, le gardecourroie, etc.
2.  N'approchez pas les doigts et/ou les mains du pied presseur. La zone située autour du pied presseur est très dangereuse pendant la couture.
3.  Ne placez jamais vos mains sous l'aiguille quand la machine est en marche.



- 
4. Un moteur transmetteur continue à tourner un peu après sa mise hors circuit. Restez donc prudents après la mise hors circuit du moteur, car la machine pourrait démarrer si vous appuyez sur la pédale.
  5.  Pour éviter les accidents, n'approchez jamais vos doigts, cheveux ou vêtements du volant, de la courroie, de la poulie du moteur, du releveur de fil et de la barre à aiguille. Ne laissez jamais d'objets (ciseaux, pincettes, outils, etc.) à proximité de ces éléments.
  6. Mettez la machine hors service quand vous ne l'utilisez pas et avant de quitter le poste de travail.
  7. Mettez la machine hors service en cas de panne de courant.
  8. Ne portez pas de vêtements larges pouvant se prendre dans la machine pendant son fonctionnement.
  9.  Pendant le fonctionnement de la machine, ne laissez pas d'outils ou autres objets sur la table.
  10.  Faire très attention aux lames de couteaux pour éviter toute blessure des mains et/ou des doigts.
  11. Par mesure de sécurité, il est conseillé aux utilisateurs de porter le casque antibruit correspondant si le niveau sonore ambiant est compris entre 75 dB et 80 dB. Si le niveau sonore ambiant est supérieur à 80 dB, des consignes de sécurité supplémentaires doivent être affichées afin d'obliger les utilisateurs à porter le casque antibruit.
  12. Afin d'éviter tout accident, vérifiez toujours si le couvercle de sécurité est bien fixé.
  13. En cas de problèmes, arrêtez la machine et coupez l'alimentation électrique. Vérifiez, réparez et/ou réalisez immédiatement toutes les opérations nécessaires.

## AVERTISSEMENT

### Entretien, contrôles, réparations

1. Seuls les opérateurs et techniciens qualifiés sont autorisés à effectuer la maintenance, les contrôles et les réparations après avoir lu attentivement ces avertissements et le mode d'emploi disponible sur le web.
2.  Mettez toujours la machine hors service et débranchez-la avant de la rabattre vers l'arrière pour effectuer des opérations de maintenance, de contrôle ou de réparation. Actionnez ensuite la pédale pour vérifier que la machine ne démarre pas. Vous pouvez alors commencer les opérations.
3.  Mettez toujours la machine hors service et débranchez-la avant de remplacer la courroie. Actionnez ensuite la pédale pour vérifier que la machine ne démarre pas.
4. Effectuez correctement l'entretien quotidien et les inspections périodiques en suivant les instructions de ce manuel et du manuel d'utilisation en ligne.
5. Utilisez uniquement des pièces de rechange de Pegasus. Nous déclinons toute responsabilité pour les accidents dus à une réparation ou un réglage inadéquat ou à l'utilisation de pièces de rechange d'autres marques.
6. Ne procédez à aucune transformation de la machine. Nous déclinons toute responsabilité pour les accidents dus à des transformations effectuées par l'exploitant.
7. Remettez toujours en place les dispositifs de sécurité que vous aviez retirés pour les opérations de maintenance et de réglage.
8. Après avoir effectué des opérations de maintenance, de contrôle ou de réparation, remettez toujours la machine en service avec la plus grande prudence.
9. Pour éviter les accidents, protéger le dispositif de toute substance étrangère, comme l'eau, autres liquides ou pièces métalliques.
10. En présence d'un dispositif pneumatique, vidanger et nettoyer régulièrement le conditionneur d'air comprimé, pour empêcher que l'eau de condensation coule dans l'électrovanne et/ou le vérin et endommage le dispositif.
11. Avant et après chaque mise en service, nettoyer le dispositif en enlevant les bribes de tissu et tout autre corps étranger.

# Pour votre propre sécurité, lisez attentivement les instructions.

## 5. Position des plaques d'avertissement et dispositifs de sécurité sur la machine



Étiquette d'avertissement pour le tendeur de fil  
Afin d'éviter les blessures, n'approchez jamais les mains trop près du tendeur de fil pendant le fonctionnement de la machine.

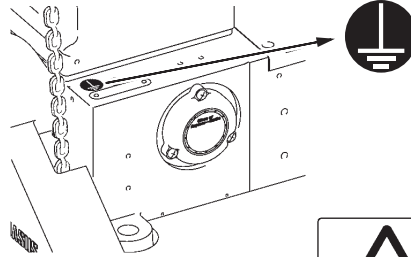

Avertissement mise à la terre

Assurez-vous que le câble de mise à la terre est bien raccordé, sous peine de décharge électrique et/ou de perturbations pendant le fonctionnement.

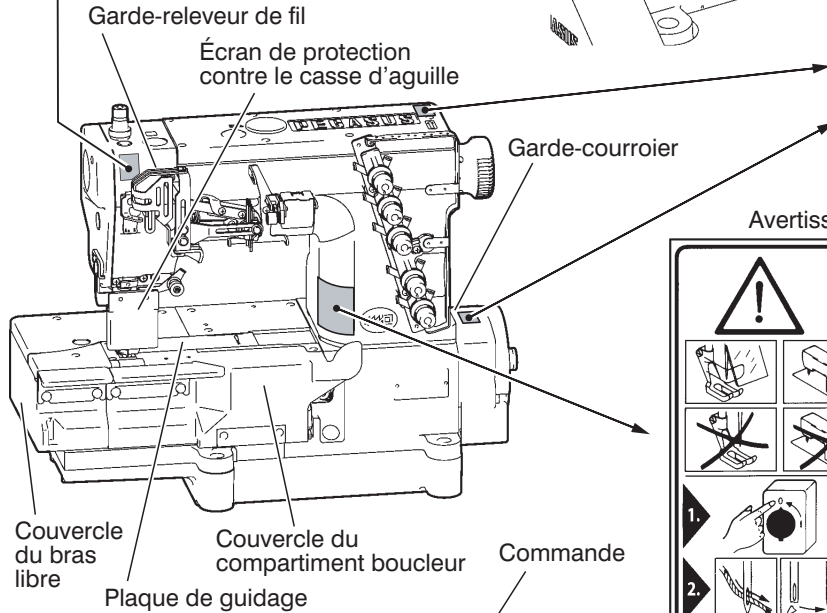

Avertissement volant

Afin d'éviter toute blessure, éloignez vos mains, cheveux et/ou vêtements du volant de la machine pendant le fonctionnement de la machine.



Avertissement

Risque de blessure par des pièces mobiles

Les dispositifs de sécurité sont obligatoires pendant l'utilisation.

Éteignez l'interrupteur principal avant d'enfiler la machine, de remplacer la bobine et l'aiguille, de nettoyer la machine etc.

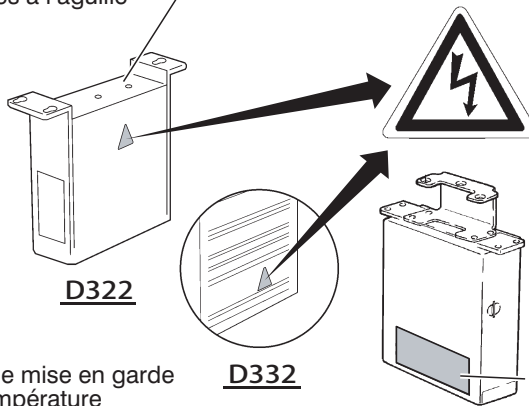
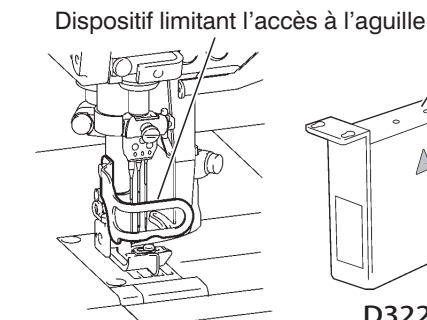

Étiquette de danger d'électrocution

Afin d'éviter tout risque d'électrocution, n'ouvrez jamais le couvercle. La tension de secteur pour le D322 s'élève à 220 V – 240 V AC. La tension de secteur pour le D332 s'élève à 200 V – 240 V AC.



Étiquette de mise en garde à haute température

La température de l'électrovanne après la mise en circuit ou hors circuit de l'alimentation électrique est très élevée. Ne touchez jamais l'électrovanne après la mise en circuit ou hors circuit de l'alimentation électrique. Risque de brûlure !

MU2A

Étiquette de précaution et étiquette Danger haute tension

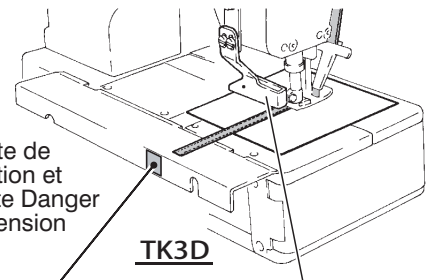

TK3D

Recouvrement du couteau



Avertissement pour le support de la lame et le pignon

Afin d'éviter les blessures, n'approchez jamais vos mains et/ou vos doigts du support et du pignon lorsque la machine est branchée.

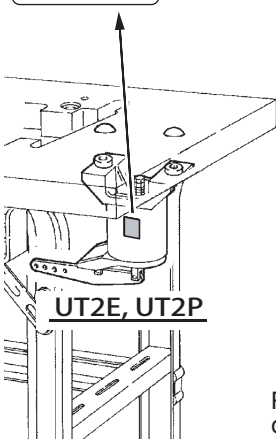

UT2E, UT2P

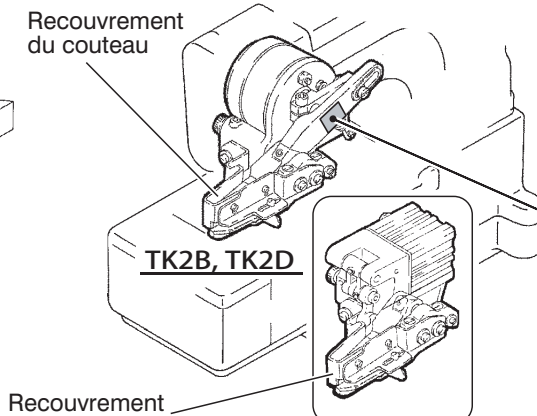

TK2B, TK2D

Recouvrement du couteau

TK3A, TK3C, AT4A



Avertissement couteau

Afin d'éviter toute blessure aux mains et/ou aux doigts, procédez avec le plus grand soin aux opérations suivantes.

# Pour votre propre sécurité, lisez attentivement les instructions.

## 6. Dispositifs de sécurité

Dans ce chapitre sont décrits tous les dispositifs de sécurité. Il doit être lu avec attention.

### AVERTISSEMENT

#### Dispositifs de sécurité

##### (1) Écran de protection contre le casse d'aiguille

 Ne laissez jamais la Écran de protection contre le casse d'aiguille ouverte.

La machine ne doit jamais être utilisée quand la Écran de protection contre le casse d'aiguille est ouverte. La Écran de protection contre le casse d'aiguille protège vos yeux contre les éclats d'aiguille en cas de casse de l'aiguille. Il est en outre recommandé de porter des lunettes de protection pendant le fonctionnement de la machine.

##### (2) Dispositif limitant l'accès à l'aiguille

 N'insérez jamais vos doigts dans l'interstice !

L'aiguille est pourvue d'un Dispositif limitant l'accès à l'aiguille vous empêchant de vous coudre les doigts. Au-dessus se trouve un interstice facilitant l'enfilage de l'aiguille. Si vous insérez vos doigts dans cet interstice, l'aiguille risque de vous blesser.

##### (3) Pied presseur

 N'insérez jamais vos doigts dans l'interstice !

La hauteur du relève-pied (distance entre la face supérieure de la plaque à aiguille et la face inférieure du pied presseur) est supérieure à 9,5 mm, à l'exception de quelques machines. Veillez à ne pas y coincer vos doigts. N'insérez jamais vos doigts sous le pied presseur quand vous relevez le pied presseur à l'aide de la pédale ou de la genouillère.

##### (4) Couvercle du compartiment boucleur

 Ne jamais laisser ouvert le compartiment boucleur !

Le boucleur se déplace de gauche à droite et effectue un mouvement courbe, vu de devant. Pour éviter les blessures avec le boucleur, la machine ne doit être utilisée que quand le compartiment boucleur est correctement fermé.

##### (5) Couvercle du bras libre

 Ne jamais laisser ouvert le couvercle du bras libre !

Le boucleur se déplace de gauche à droite et de droite à gauche (vu du devant de la machine). Afin d'éviter les blessures par le boucleur, ne jamais mettre la machine en service quand le cache avant n'est pas fermé.

##### (6) Plaque de guidage

 Ne jamais laisser ouverte la plaque de guidage !

Le releveur du fil de boucleur effectue un mouvement circulaire pour fournir la quantité de fil de boucleur nécessaire pendant la couture. Pour éviter les blessures avec le releveur du fil de boucleur, la machine ne doit être utilisée que quand la plaque de guidage est correctement fermée.

##### (7) Garde-releveur de fil

 N'insérez jamais vos doigts dans l'interstice !

Afin d'éviter que le releveur de fil d'aiguille, qui se déplace de bas en haut, touche une partie de votre corps, le garde-releveur de fil est monté tout près du releveur de fil d'aiguille. Le garde-releveur de fil présente cependant une fente facilitant l'enfilage du fil dans le guide-fil du releveur de fil d'aiguille. Si vous mettez vos doigts dans la fente, ils risquent de se coincer dans le tire-fil. Soyez donc très prudent.

##### (8) Garde-courroie (sauf pour D322, D332)

 Ne pas le retirer !

Le volant et la courroie sont pourvus d'un garde-courroie. Le volant et la courroie tournent à grande vitesse pendant le fonctionnement de la machine. Pour éviter les accidents, la machine doit toujours être utilisée avec le garde-courroie.

##### (9) Commande (D322, D332, MU2A)

 Ne jamais démonter !

La commande se compose des éléments électriques et du boîtier. Afin d'éviter tout accident, n'essayez jamais de démonter la commande.

##### (10) Recouvrement du couteau (TK2B, TK2D, TK3A, TK3C, TK3D, AT4A)

 Ne pas le retirer !

Le couvercle des couteaux recouvre la zone de chevauchement des couteaux. Pendant le fonctionnement de la machine, le couteau supérieur se déplace en décrivant un mouvement circulaire. Afin d'éviter tout contact avec les couteaux, n'enlevez jamais le couvercle des couteaux. N'approchez jamais les doigts trop près de la zone prévue pour le passage de l'ouvrage sous le couvercle des couteaux.

##### (8) Étiquette de précaution et éti-quette Danger haute tension

 Ne pas le retirer !

Il s'agit d'une étiquette d'avertissement sur l'utilisation de la boîte de commande pour assurer la sécurité et pour attirer l'attention sur la présence de la section haute tension à l'intérieur du couvercle.

## 7. Spécifications

### 1. Spécifications

Type de point*	406, 407, 408, 602, 605, 607
Grosseur d'aiguille*	UY128GAS #9, #10, #12, #16, #18 SMX1014B #10 DPX17 #18
Dimensions de la machine (lxpxh)	l : 505 mm p : 288 mm h : 416 mm l : 524 mm p : 261 mm h : 416 mm (avec D332)

\*Selon la sous-série. Vous trouverez tous les détails dans le manuel en ligne.

Poids net (tête de machine seule)	42 kg
Poids brut (avec accessoires)	54,5 kg
Vitesse de couture max.* (Points/minute)	6000 Points/minute
Niveau de bruit pendant le fonctionnement	n=5400rpm : LpA ≤ 83.0dB DIN 45635 48A-1 Mesure du niveau sonore selon DIN 45635 48A-1

### 2. Spécifications de la commande (D322, D332)

Tension nominale	Monophasé 220 V – 240 V CA ± 10 % (D322) Monophasé 200 V – 240 V CA ± 10 % (D332)
Puissance nominale	650 W

Fréquence	50 Hz / 60 Hz
Conditions ambiantes	Température : 5 °C – 40 °C Humidité : 35% – 85%

# 株式会社PEGASUS

株式会社PEGASUS

本社 〒 553-0002 大阪市福島区鷺洲 5-7-2

TEL : (06)6458-4739 FAX : (06)6454-8785

# PEGASUS CO., LTD.

PEGASUS CO., LTD.

5-7-2, Sagisu, Fukushima-ku, Osaka, 553-0002, Japan

Phone : (06)6458-4739 Fax : (06)6454-8785

Cat. No. 9B2097F00009 August 2023

© 2023 PEGASUS CO., LTD.

Sous réserve de modification des présentes INSTRUCTIONS sans préavis.