



PEGASUS®

W500PC

TO USE THE MACHINE SAFELY

機械を安全にお使い頂くために

Um die Maschine sicher zu benutzen

Pour utiliser la machine en toute sécurité

Para utilizar la máquina de forma segura

为了安全使用本产品

W500PC 系列：

双针、三针平机座型绷缝缝纫机

IMPORTANT:  To use the product safely, please be sure to read the WEB instruction manual by accessing our website before use. The QR code and URL for our website are as follows. Also, please keep this manual in a safe place.

重要：  製品を安全にお使いいただくため、ご使用前に以下の QR コードまたは URL より当社 WEB サイトにアクセスしていただき、WEB 取扱説明書を必ずお読みください。また本書は大切に保管してください。

WICHTIG:  Zur sicheren Produktverwendung die WEB Bedienungsanleitung auf unserer Website vor Betrieb unbedingt lesen. Den QR-Code und die URL für unsere Website finden Sie unten. Bewahren Sie außerdem diese Bedienungsanleitung an einem sicheren Ort auf.

IMPORTANT:  Afin de garantir la sécurité d'utilisation du produit, lire impérativement le mode d'emploi sur notre site web avant la première utilisation. Vous trouverez ci-dessous le code QR et l'URL de notre site web. Conservez ce mode d'emploi dans un endroit sûr.

IMPORTANTE:  Para usar el producto de forma segura, es preciso ir a nuestro sitio web para leer previamente nuestro manual de instrucciones WEB. El código QR y la URL para el acceso a nuestro sitio web vienen indicados abajo. Además, guarde este manual en un sitio seguro.

重要的：  为了安全使用本产品，请于使用前通过以下二维码或者网址访问本公司网站，请务必阅读网页版使用说明书。另外，请妥善保管本手册。

QR code:



URL: <https://www.pegasus.co.jp/bit/bt1s5k>

安全须知

请先仔细阅读。

1. 前言

- 该书是为了安全使用本产品的使用说明书。
- 使用本产品前，必须阅读本说明书及线上使用说明书。在充分理解缝纫机、自动机、省力装置或者本产品（下文简称本产品）的操作、点检、维修、保养等方法后再使用。
- 工业用缝纫机是在缝纫作业中，操作者距机针等运动着的缝纫机部件近距离进行操作的。所以时常有接触缝纫机运动部件的危险性，这点应充分认识。因此，为了确保安全，需要本公司提供安全的产品，使用者正确安全的操作。对于顾客也有一些必要的安全对策和要求。缝纫机使用的有关人员务必熟读本书与驱动装置的使用说明书，在实施必要的安全对策之后，再充分使用缝纫机。



2. 警告标记

在本公司的产品及本书中，为了安全使用产品，根据危险程度将警告表示分别使用。请充分理解其内容，务必严守书中的提示。

警告标签应贴在时常清楚地明显看得出来的地方。如那些标签剥落或污损时，应及时更换，贴上新的标签为盼。

需要更换标签时，请咨询我公司的销售分公司或经销商店。

提醒注意的标记以及报警用语

 危险	表示危险性极大。弄错操作等时会有可能至于死亡或受重伤的危险。
 警告	操作有错误时，会至于受重伤，甚至发生死亡事故的危险。
 注意	操作有错误时，可能会导致轻伤或中度伤害以及产品的损坏。

说明图表记号

	必须严守指示，应按其内容准确操作为要。
	万一弄错操作，会有触电的危险。
	弄错操作，会招致手指受伤。
	操作有弄错时，会招致手指被机械夹住受伤的原因。
	有接触高温烫手受伤的危险。
	弄错操作，可能有发火的危险。
	绝对不可碰手。
	需要进行修理、调整等维修工作时，或有可能落雷的危险时，应预先先把电源插头由供电的插座拔掉，以免意外。
	必需连接地线，以保护为要。
	请在使用前阅读。并保存以备将来参考使用。
	表示缝纫机传动轮旋转方向。

3. 安全措施

- 本页和下页内容，不包含在产品规格中。
- 如您有佩戴心脏起搏器，在使用本产品前，请咨询专业医生。

① 用途·目的

本产品适用于缝制行业，主要适用于缝制服装产品的缝纫机。
本公司的工业用缝纫机，是以提高服装业的质量和生产率为目的而研究开发的商品。因此除以上用途以外，请绝对不要使用。

⚠ 危险

- ⊘ (1) 为避免发生触电事故，请不要打开电控箱。
触摸高压电部分可能会造成死亡或重大伤害。

② 使用环境

本公司的工业用缝纫机，根据使用时所处环境的不同，会对缝纫机的使用寿命、功能、性能、安全性造成负面影响。

- ⊘ 为了安全保护，请勿在下列环境条件之下使用。

1. 在靠近高频焊接机等产生干扰的机器设备旁边。
2. 产生药品蒸气气氛的地方，及受药品飞溅等地方使用或保管。
3. 屋外、直接曝晒太阳的地方。
4. 环境温度在 5℃ 至 35℃ 的范围之外的地方。
5. 环境湿度在 35% 至 85% 的范围之外的地方。
6. 额定电压常超过 ±10% 以上的电压变动较厉害的地方。
7. 电源容量无法确保控制马达规格上所需要的容量时。
8. 压缩气的供气量无法满足于省力装置所要的容量时。
9. 缝纫机会被水淋湿的地方。
10. 易燃易爆区域。

③ 安全措施

- ⚠ (1) 进行维修保养、检验时的安全保护

- 在对缝纫机进行检查、修理、清扫等维护作业时，请关掉电源开关，将电源插销从插座上拔下，并确认踩缝纫机踏板也不会转动之后，再进行操作。但是，有必要接通电源进行作业时，请制定防止缝纫机以外转动或操作者错误而导致危险的安全操作准则，并遵守一切安全防护规则。

- ⚠ ● 在进行以下作业时，务必关掉电源开关，将电源插销从插座上拔下之后进行。

- 缝纫机的安装
- 皮带罩、过线件的安装
- 位置感应器的安装
- 关于供油
- 给 H R 装置供油
- 穿线的方法
- 各部件的安装
- 控制箱的安装
- 扳手单元的安装
- 线路的连接
- 针脚长度的调节
- 缝纫机的清扫
- 机针的更换
- 机油的更换
- 过滤器的检查与更换
- 针挑线器的调节
- 针线环的调节
- 装饰挑线器的调节
- 下线挑线器的调节
- 下线过线器的调节
- 上装饰的调节
- 上装饰过线器的调节（微调的调节）
- 送布牙高度的调节
- 压脚抬升量的调节
- 针高度的调节
- 弯针的调节
- 护针（后）的调节
- 护针（前）的调节
- 压脚前部抬升量的调节
- 最大差动比的变更
- 针棒行程的变换
- 确认针杆环与供油毛毡接触
- 踏板正踩、反踩压力的调节
- 连接电源中转电线的步骤
- 针停止位置的微调节（D332）
- 用手加油（FT 装置）
- 上刀片的更换（FT 装置）
- 下刀片的更换（FT 装置）
- 刀片咬合状态的调节（FT 装置）
- 下刀架左右位置的调节（FT 装置）
- 供油（MD 装置）
- 花边导向器（下）的调节（MD 装置）
- 松紧带导向器的调节（MD 装置）
- 松紧带输送量的调节（MD 装置）
- 滚筒压力的调节（MD 装置）
- 穿置松紧带的方法（MD 装置）

- TK 控制器的安装 (TK 装置)
- TK 控制器保险丝的更换 (TK 装置)
- 膝盖开关的安装 (TK 装置)

- 电动式抬压脚装置的安装方法 (UT 装置)
- 电动式上线钩线器的调节 (UT 装置)

●实施定期检修、保养时，应限由充分熟练省力装置以及缝纫机的维修工作的专门技术人员来进行。



●请勿按客户的任意判断而加以改造或更改，会招致事故的原因。

※如有改造或更改的需要，应先联系经销商或本公司营业所询问。



(2) 开始运转前的检验事项

●在开始操作运转缝纫机前，先检查缝纫机皮带及缝纫部分，看是否有损伤、功能不良等问题。万一有异常现象时，应马上修理或采取必要的措施。

●务必用手触摸来确认针箍是否固定好。※ 请注意针尖有危险。

●在使用缝纫机之前，务必确认压脚是否在正确的位置。（用手轻轻转动手轮，确认针尖是否落在压脚的针孔中心）（图 1）

●务必检查压脚是否牢固的固定好。（使用抬压脚机构抬起压脚，用手前后左右扳动，检查压脚是否有松动）（图 2）

●为了防止事故必须装配安全盖、防护罩等，并当使用时应确认那些防护罩等是否正常装配。



图 . 1



图 . 2

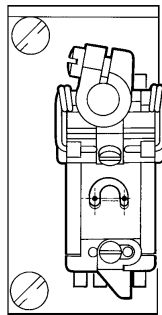

(3) 培训 · 进修

使用本产品从事缝制工作的员工或者管理者必须接受过相应的培训。

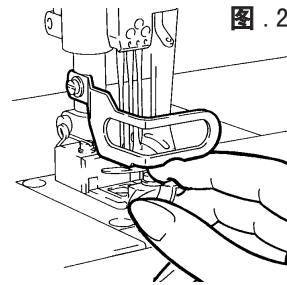
●为了防止事故，缝纫头或缝纫系统的操作人员及维修保养专员，应先学会所需知识和有关技能，以期工作的安全。为此，请由客户的管理单位给她们安排培训计划，而实施充分的训练。

4. 各操作过程的注意事项



注意

① 开 箱

1. 缝纫机机头在出厂时包装好后装入纸箱运出的。从印刷在纸箱上的标记字样确认上下后，请从上到下按顺序开箱。
2. 把缝纫机机头从缓冲包装材料里拿出时，绝对不要提拿与机针部位或过线器等有关的部件。否则会发生危险或损伤机器。
3. 在取出缝纫机机头时，请注意重心的位置，小心谨慎的取出。
4. 开箱用过的纸箱如果以后还用的话，请好好保存放好。

包装材料的处理

●包装材料包括木头、纸张、纸箱、LDPE 聚苯乙烯泡沫。恳 请顾客负有责任的将包装材料正确适当的进行处理。
LDPE= 低密度聚乙烯

缝纫机废物的处理

1. 缝纫机的废物，请客商负责进行处理。
 2. 制造缝纫机所使用的材料有铁、铝、锌及各种塑料。
 3. 缝纫机的废物应遵照当地环境保护的有关规定进行处理。必要时委托专门的厂家进行处理。
- ※ 有油污的部件务必遵照当地环境保护的有关规定，分别进行处理。

在顾客领地内移动缝纫机

- 关于在顾客领地内移动缝纫机，本制造厂商没有责任。移动时为了避免缝纫机掉落摔坏，请注意不要倾斜缝纫机。

警告

② 搬运

1. 缝纫机机头的搬运一定要两个人以上进行。另外，用人直接搬运应只限于搬往缝纫机台板或小台车。其他搬运务必使用小台车进行。
2. 移动缝纫机机头时，用右手抓住传动轮，左手垮在机头里，扎实牢固的搬起。（图 3, 4）。

 请勿抓住马达部搬运缝纫机（参照图 4 插图）。
运中缝纫机摔落可能会造成受伤或者死亡。

缝纫机上沾有油污在搬运时容易滑脱摔坏，搬运前请好好擦净机头上的油污。

3. 在往缝纫机台板上或小台车上搬运时，请注意不要过分冲击或震动，以免缝纫机倒斜造成危险。
4. 如果要第二次运送缝纫机并要包装时，请一定擦干净机头上的油污。否则，搬运时会滑脱摔坏机头或油污使包装材料变质穿底。

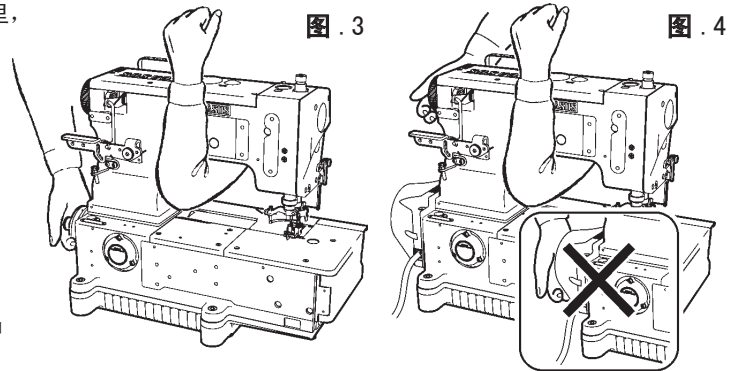

注意



③ 安装·准备

缝纫机台板

1. 请使用能充分承受缝纫机机头重量及搬运时产生的反作用力的缝纫机台板（台板、铁架）。
2. 应充分考虑缝纫机装配部件和操作光线的明亮度，放置在容易作业的环境中。如果光线不是十分明亮时，应根据需要安装照明电灯。
3. 在运转缝纫机时，为防止操作者踩踏板时脚滑脱造成事故，一定要在缝纫机踏板上防止防止滑脱的垫子。
4. 在考虑操作者姿势的前提下，决定台板面的高度（工作时的高度）。

警告

接线

1. 缝纫机机头与电机用连接线进行连接时，务必在将电源开关关闭的状态下进行操作。请牢固的插好连接线的插头。
2. 连接电控箱和电机的连接线的插口，请确认插紧。
3. 在使用中请不要给连接线过多的力。
4.  请不要过度弯曲连接线。
5. 接近运动部件（如传动轮、V形皮带等）的连接线，应最小距离在 25 mm 处进行安装。
6. 必要时考虑连接位置或加设护罩来保护连接线。
7.  固定连接线时绝对不要使用订书针，以免发生漏电或火灾。



注意

电机

1. 缝纫机电机的安装请遵照电机厂家的使用说明书，正确的进行安装。
2. 为了防止被卷入皮带轮的危險，请选用带有防止卷入的缝纫机电机。





注意

安设压缩气管道

1. 用接头连接管道时，应先断掉电源开关，并先完全安设压缩气管道，最后才可连接到供气源。
2. 向接头连接软管时，应把它确实地插进到底，然后固定。
3. 应注意在使用当中不应使软管承载过大负荷。
4.  不应使软管过于弯曲，以防供气阻碍。
5. 应考虑最合适的软管固定位置，或按需配合保护罩等，应妥善保护它。
6.  固定软管时，决不该使用U型钉，以免损伤。

警告

接 线

1.  连接电源电线时，应先断掉电源开关，从插座拔掉电源插头，才可进行工作。
2.  应先确认电压指示标记，与电源连接的电线适合规定的电源电压与否。如用不合适者会招致零件的损坏或发火，甚至引起火灾。
3. 应注意在使用当中不应使电线·电缆承载过大负荷。
4.  不应使电线·电缆过于弯曲，以防损伤。
5. 靠近滑轮、V型皮带等有动作部位装设电线·电缆时，应至少距离25毫米以上的间隔，以防互相摩擦。
6. 应考虑最合适的固定位置或按需配合保护罩等，应妥善保护电线电缆。
7.  固定电线时，决不该使用U型钉，以免发生损坏、漏电、火灾之虞。

⚠ 注意

接地

1. 接地线，是应每条缝纫系统分别装设专用的接地线，不应与其他机器共用。
2.  在缝纫头的规定地点准确地装设接地线为要。

⚠ 警告



④ 使用缝纫机油

1. 在油盘内没有注入油以前请绝对不要进行运转。
机油请使用本公司指定的「HIGH SPEED SEWING MACHINE OIL」。(ISO 粘度与 VG22 相同)
2. 机油进入眼睛会使眼睛发炎，所以在使用时请戴防护眼镜以免机油进入眼睛。
※ 万一进入眼睛，请用干净水冲洗 15 分钟再请医生进行治疗。
3. 机油接触皮肤后，请马上用水和肥皂洗干净。
4.  绝对不要使机油进入口腔。
5. 机油请保管在孩子摸不到的地方。
※ 万一进入口腔，不要硬性呕吐，马上请医生进行治疗。
6. 废油、废容器的处理方法有必须遵照法令的义务、请根据法令正确处理。如不知道时请与购买部门联系后，正确进行处理。
7. 为了防止灰尘、水分的混入，使用完后保管机油时请盖紧油箱盖，放在没有阳光直射的阴凉处保管。

⚠ 警告

⑤ 运转缝纫机前的注意事项

缝纫机台板

1. 打开电源前，请确认接线或接头是否有损伤、脱落、松动等外观上的异常。
2.  在打开电源时、请不要将手放在机针附近或传动轮附近。
3. 最初开始运转缝纫机时，打开电源确认传动轮的运转方向。缝纫机的正运转从传动轮侧来看是向右旋转。(图 5, 6)
4. 操作缝纫机者应为受过适当训练、充分理解本书及使用说明书的内容之后，再进行操作使用。
5.  关于缝纫机机头上的危险、警告标志 应熟读并理解「2. 警告表示」，必要时应对使用者进行安全教育。
6. 最初使用的一个月应降低速度。请用在最高转速的 3 / 4 以下的转速。

⚠ 警告

⑥ 运转缝纫机中的注意事项



1.  在拆卸下护眼板、护指架、皮带轮护罩等安全装置的状态下、请不要运转缝纫机。
2.  机器运转中非常危险，不要将手和身体靠近压脚周围。
3.  缝纫机在运转中是很危险的、绝对不要将手放入机针下。

图 . 5









图 . 6

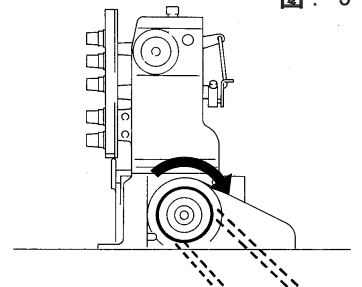
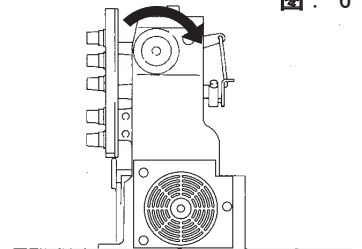

-
4. 使用离合器式电机时关掉电源之后电机仍然会继续旋转一会儿。这时踩缝纫机踏板后缝纫机会运动是很危险的，请特别小心。
 5.  缝纫机在运转中是很危险的，所以绝对不要将手指、头发、衣服接近手轮、V形皮带、电机传动轮、挑线器、针棒。同时，也不要将剪刀、镊子、工具等放在以上部位。
 6. 在不使用缝纫机时或者操作者离开缝纫机时，一定要将电源开关关掉。
 7. 停电时务必将电源关掉。
 8. 在操作缝纫机时，请穿着不易被机械卷入的服装。
 9.  缝纫机在运转中，请不要在缝纫机台板上放置工具及其他与缝纫无关的物品。
 10.  在更换刀刃或调整工作时，应慎重小心，以免被刀刃切伤手指。
 11. 为了确保不影响使用者的健康，如使用环境噪音值处于 [75db 至 80db] 时，根据需要请使用防噪音保护器具。使用环境噪音值达 [80db 以上] 时，使用防噪音保护器具的同时，请建议他人一同使用。
 12. 为避免发生事故，请随时确认安全盖是否安装妥当。
 13. 省力装置有异常时，请立刻停止使用，切断电源。马上进行点检、维修以及采取其他必要措施。

注意

⑦ 维护、检查、修理

1. 维护、检查、修理的作业应由受过特别训练的人并在充分理解本书及线上说明书的内容之后，再进行作业。
2.  为了维护、检查、修理要将缝纫机机头放倒时、务必将电源开关关掉，把电源插头从插座上拔下，并确认即使踩缝纫机踏板缝纫机也不会转动之后，再进行操作。
3.  在安装或拆卸V形皮带时，务必将电源开关关掉，把电源插头从插座上拔下，并确认即使踩缝纫机踏板缝纫机也不会转动之后，再进行操作。
4. 缝纫机机头的日常点检和定期点检，请按照本说明书和线上说明书进行。
5. 缝纫机的修理或部件的更换请使用本公司的真实部件。对于不得当的修理、调整或使用假冒伪劣部件所造成的事故，本公司将不负一切责任。
6. 请不要根据顾客自己的判断对缝纫机进行改造。否则因改造而发生的事故，本公司将不负一切责任。
7. 临时因修理、调整而拆卸下的安全装置、安全护罩，待作业完后务必按原来的状态安装好。
8. 维护、检查、修理的作业完成后，请检查接通电源之后是否确实没有危险。
9. 不应在机械内部混进水等液体及金属片等杂物，否则非常危险。
10. 使用空气控制式省力装置时，必须定期实施滤气器的清理及排除冷凝水等工作。如冷凝水溢出来将会流进电磁阀或气缸里面，容易招致故障。
11. 使用本装置的前后，一定清理灰尘，揩拭机器，以防故障并保持清洁。

安全须知 请先仔细阅读。

5. 警告标签粘贴的位置与安全保护装置

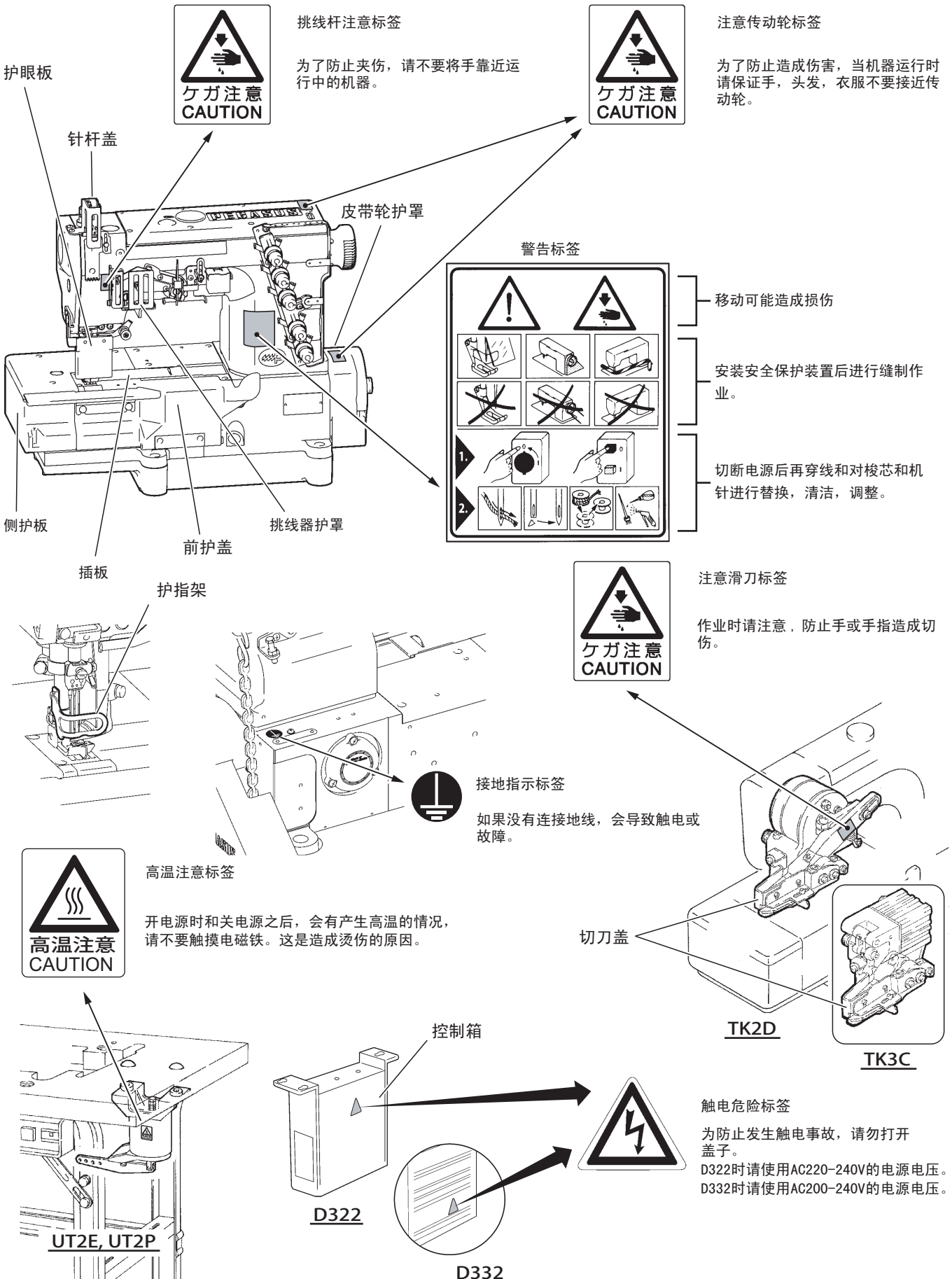

安全须知

请先仔细阅读。

6. 安全保护装置

这个项目是为了使大家都知道各种安全保护装置，并记载了各部分的注意事项。



注意

安全保护装置

(1) 护眼板

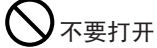

不要打开

为了眼睛的安全，绝对不要在打开护眼板的状态下操作缝纫机。护眼板是为了在缝纫中针断了时，使断针不会飞入眼睛而安装的护眼罩。

操作缝纫机时建议佩戴保护眼镜。

(2) 护指架



不要把手指伸入

为了防止上下运动的机针与人接触而产生危险，在机针附近安装了护指架。但是，在护指架上方为了便于穿线而留有间隙，如果将手指从间隙伸入，机针有可能会刺伤手指造成危险。

(3) 压脚

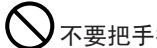

不要把手指伸入

从针板表面压脚的上升量有少数例外达到 5.5mm 以上，这个间隙有夹手指的危险。

在用膝盖开关抬升压脚时或用踏板自动抬升压脚时，请不要将手指伸入压脚下方。

(4) 前护盖



不要打开

弯针的运动从缝纫机正面看时，是进行左右往复的圆弧运动。为了避免进行圆弧运动的弯针与人接触，务必请在前盖板闭合的状态下操作缝纫机。

(5) 侧盖板



不要打开

从缝纫机的正面看，弯针进行左右往复运动。为了避免这一正在运动的弯针和人员的接触，请务必在关紧侧盖的状态下操作缝纫机。

(6) 插板



不要打开

下线挑线器在缝纫时为了挑出一定量的下线在做旋转运动，为了避免进行旋转运动的下线挑线器与人接触，务必请在插板闭合的状态下操作缝纫机。

(7) 针杆盖



不要拆卸

从缝纫机正面观察时，针杆进行上下往复运动。为了避免该运动的针杆和人接触，请务必在针杆盖安装的状态下操作缝纫机。

(8) 挑线器护罩



不要把手指伸入

为了避免上下运动的挑线器和人接触的危险，挑线器附近安装有挑线器护罩。但是，为了使线能够轻松穿过挑线器的过线件，挑线器护罩上特意留有缝隙。如果手指伸进该缝隙，则手指有被挑线器卷入或夹住的危险。

(9) 皮带轮护罩 (D322, D332 以外)



不要拆卸

缝纫机的传动轮和 V 形皮带轮都被罩在皮带轮护罩内，在缝纫中（特别在高速运转中）与人接触是很危险的。为了避免危险，务必长时使护罩处于安装好的状态。

(10) 控制箱 (D322, D332)



不要拆解。

控制箱由电器元件和外壳组成。为防止发生意外，切勿拆卸控制箱。

(11) 切刀盖 (TK2D, TK3C)



不要拆卸

切刀的啮合部被切刀盖覆盖。缝制过程中，上切刀以弧形移动，为避免与人接触的风险，必须保持切刀盖安装的状态。此外，不要将手指靠近切刀盖下方的空隙。

7. 规格

1. 头部

针脚形式 *	406, 407, 602, 605, 607
使用针 *	UY128GAS #9 UY128GAS #10S SMX1014B #10 DPX17 #18
整机尺寸 (WxDxH)	W : 505 mm D : 282 mm H : 429 mm W : 523 mm D : 255 mm H : 429 mm (附带 D322)

* 根据机型有所不同。详见线上使用说明书。

2. 电控箱 (D322, D332)

额定电压	单相 AC 220 V - 240 V ±10% (D322) 单相 AC 200 V - 240 V ±10% (D332)
额定输出效率	650 W

干燥时重量 (仅缝纫机)	42 kg
总重量	54 kg
最高缝纫速度	6000 (针 / 分)*
噪音值	n=5,400rpm : LpA ≤ 84.3dB DIN 45635 48A-1 遵循

频率	50 Hz / 60 Hz
使用温度范围	温度 5°C - 40°C 湿度 35% - 85%

ペガサスミシン製造株式会社

本社 〒 553-0002 大阪市福島区鷺洲 5-7-2 TEL (06)6458-4739
FAX (06)6454-8785

PEGASUS SEWING MACHINE MFG. CO., LTD.
5-7-2, Sagisu, Fukushima-ku, Osaka 553-0002, Japan. Phone : (06)6458-4739
Fax : (06)6454-8785

Cat. No. 9B2088C00009 November 2022

©2022 PEGASUS SEWING MACHINE MFG. CO., LTD.

此说明书所登载的内容，有因机器改进而事先不预告进行变更的情况。