





PEGASUS®

MX

TO USE THE MACHINE SAFELY
機械を安全にお使い頂くために
Um die Maschine sicher zu benutzen
Pour utiliser la machine en toute sécurité
Para utilizar la máquina de forma segura
为了安全使用本产品

MX3200 Series: Safety stitch machine
MX5200 Series: Overedgers

IMPORTANT:  To use the product safely, please be sure to read the WEB instruction manual by accessing our website before use. The QR code and URL for our website are as follows. Also, please keep this manual in a safe place.

重要：  製品を安全にお使いいただくため、ご使用前に以下のQRコードまたはURLより当社WEBサイトにアクセスしていただき、WEB取扱説明書を必ずお読みください。また本書は大切に保管してください。

WICHTIG:  Zur sicheren Produktverwendung die WEB Bedienungsanleitung auf unserer Website vor Betrieb unbedingt lesen. Den QR-Code und die URL für unsere Website finden Sie unten. Bewahren Sie außerdem diese Bedienungsanleitung an einem sicheren Ort auf.

IMPORTANT:  Afin de garantir la sécurité d'utilisation du produit, lire impérativement le mode d'emploi sur notre site web avant la première utilisation. Vous trouverez ci-dessous le code QR et l'URL de notre site web. Conservez ce mode d'emploi dans un endroit sûr.

IMPORTANTE:  Para usar el producto de forma segura, es preciso ir a nuestro sitio web para leer previamente nuestro manual de instrucciones WEB. El código QR y la URL para el acceso a nuestro sitio web vienen indicados abajo. Además, guarde este manual en un sitio seguro.

重要的：  为了安全使用本产品，请于使用前通过以下二维码或者网址访问本公司网站，请务必阅读网页版使用说明书。另外，请妥善保管本手册。

QR code:



URL: <https://www.pegasus.co.jp/bit/fu5cw9>

1. Introduction

- Ce mode d'emploi décrit la façon d'utiliser la machine en toute sécurité.
- Avant de commencer une opération, lisez ce manuel et le manuel en ligne afin de vous familiariser avec l'utilisation, le réglage et l'entretien de la machine à coudre, de la machine automatique et du dispositif de simplification du travail ou de ce produit (ci-après « machine »).
- Pendant la commande de machines à coudre industrielles, vous pouvez à tout moment entrer en contact avec des pièces mobiles, comme les aiguilles par exemple. Pour votre sécurité, nous sommes donc obligés de fournir des produits sûrs, que vous devez utiliser en respectant les consignes de sécurité. Certaines mesures de sécurité vous incombent. Vous devez donc lire attentivement ce mode d'emploi et celui du moteur et prendre les mesures de sécurité permettant une utilisation efficace de la machine.

2. Avertissements et consignes



Pour éviter les accidents, nous utilisons sur nos produits et dans ce mode d'emploi des symboles et signes indiquant l'ampleur du danger. Prenez-en attentivement connaissance et respectez les indications.

Les autocollants de consignes doivent être placés bien en vue.











Remplacez les autocollants quand ceux-ci sont illisibles ou détériorés.

Contactez notre bureau de vente ou notre représentant si vous avez besoin de nouvelles plaquettes indicatrices.

Symboles, signes et mots devant éveiller l'attention de l'opérateur sur certains points.

 DANGER	Danger direct de mort ou de blessure des membres.
 ATTENTION	Danger potentiel de mort ou de blessure des membres.
 AVERTISSEMENT	Indique les dangers potentiels qui peuvent entraîner des blessures ou des dommages.

Symboles et messages

	S'assurer du respect permanent des instructions de service pendant l'utilisation de la machine et du dispositif.
	Une utilisation inconvenable de la machine ou du dispositif expose l'opérateur à un risque de décharge électrique.
	Une utilisation inconvenable de la machine ou du dispositif expose l'opérateur à un risque de blessure des mains et/ou des doigts.
	Une utilisation inconvenable de la machine ou du dispositif expose l'opérateur à un risque de coincement des mains et/ou des doigts.
	Risque de brûlure par des températures élevées.
	Une utilisation inconvenable de la machine ou du dispositif peut provoquer un incendie.
	Strictement interdit.
	Avant tous travaux de contrôle, d'entretien ou de réparation de la machine ou du dispositif, ainsi qu'en cas d'orage, débrancher la machine ou couper l'alimentation électrique.
	S'assurer que la machine et el dispositif sont correctement mis à la terre.
	À lire attentivement avant utilisation. À conserver.
	Indique le sens de rotation normal du volant

3. Consignes de sécurité

- L'ensemble du contenu comprend des points qui ne sont pas inclus dans les spécifications de votre produit.
- Les personnes porteuses de stimulateurs cardiaques ne doivent pas utiliser la machine sans l'autorisation d'un médecin spécialisé.

① Domaines d'utilisation, applications

Ce produit est utilisé dans des machines employées dans l'industrie de la couture, en particulier pour la couture de vêtements. Nos machines à coudre industrielles sont conçues dans le but de permettre une augmentation de la qualité et/ou de la productivité dans l'industrie de la couture. Utilisez uniquement nos machines conformément aux prescriptions citées ci-dessus.

DANGER



(1) Afin d'éviter tout risque d'électrocution, n'ouvrez jamais la commande. Tout contact avec des surfaces sous haute tension peut provoquer des blessures graves, voire mortelles.

② Conditions d'environnement

L'environnement dans lequel nos machines à coudre industrielles sont utilisées peut influencer considérablement leur durée de vie, leurs performances et/ou leur sécurité.



Pour des raisons de sécurité, n'utilisez jamais la machine dans les conditions suivantes.

1. N'utilisez pas la machine à proximité d'un appareil bruyant, comme par exemple un appareil de soudage à haute fréquence.
2. Assurez-vous de l'absence de produits chimiques à proximité du lieu de stockage ou d'utilisation de la machine, et de l'absence de vapeurs chimiques dans l'air.
3. Ne jamais utiliser la machine et/ou le dispositif à l'extérieur et ne pas l'exposer directement au soleil.
4. Ne jamais utiliser la machine et/ou le dispositif lorsque la température ambiante est inférieure à 5° C ou supérieure à 35° C.
5. N'utilisez jamais la machine et/ou le dispositif lorsque l'humidité ambiante est inférieure à 35 % ou supérieure à 85 %.
6. N'utilisez pas la machine en cas de fluctuations de tension supérieures à 10 % de la tension nominale.
7. N'utilisez pas la machine si la tension d'alimentation prescrite pour le moteur de commande n'est pas garantie à l'endroit prévu.
8. Ne pas utiliser le dispositif si l'alimentation pneumatique prescrite n'est pas disponible sur place.
9. La machine ne doit pas entrer en contact avec de l'eau.
10. Ne pas utiliser dans des zones à risque d'explosion.

③ Consignes de sécurité



(1) Mesures de sécurité pendant l'exécution d'opérations d'entretien sur la machine

- Avant d'effectuer des opérations d'entretien, comme des contrôles, réparations et le nettoyage, mettez toujours la machine hors service et débranchez-la afin d'éviter tout risque de démarrage en cas de pression involontaire sur la pédale. Afin d'éviter tout risque de démarrage intempestif de la machine ou toute mauvaise manipulation pendant les opérations pour lesquelles la machine doit être en service, restez toujours d'une extrême vigilance.



● Avant de commencer les opérations suivantes, mettez toujours la machine hors service et débranchez-la :

- Installation de la machine à coudre
- Lubrification
- Huile silicone pour dispositif HR
- Mise en place des différents Composants
- Raccordement des câbles électriques
- Changement d'huile
- Contrôle et remplacement du filtre
- Enfilage
- Changement d'aiguille
- Escamoter/rabattre la barre presse-tissu
- Réglage de la longueur de point
- Remplacement et réglage du couteau
- Nettoyage
- Remplacement de l'huile
- Remplacement de l'appui du levier du bras du pied presseur
- Réglage du régulateur de fil de l'aiguille
- Réglage du régulateur de fil
- Réglage de la pression de la pédale

● Les opérations d'entretien quotidiennes et réparations de la machine doivent impérativement être effectuées par un personnel qualifié.



● Ne procédez à aucune transformation de la machine !

※ Pour toute transformation de la machine, adressez-vous à votre revendeur Pegasus ou à une succursale Pegasus.



(2) Avant la mise en service de la machine

● Avant chaque mise en service de la machine, vérifiez l'absence de dommages ou défauts. Si vous constatez des défauts, réparez-les immédiatement ou prenez les mesures nécessaires.

● Vérifiez la bonne fixation du pince-aiguille. ※ Attention à la pointe de l'aiguille !

● Avant de faire démarrer la machine, assurez-vous que le pied presseur est bien positionné : tournez le volant lentement à la main pour vérifier que la pointe de l'aiguille pique au milieu du trou d'aiguille dans le pied presseur. (fig. 1)

● Vérifiez la bonne fixation du pied presseur en le relevant à l'aide du relève-pied et en essayant de le décaler vers l'avant, l'arrière et sur les côtés. (fig. 2)

● Pour éviter des accidents, s'assurer toujours que les couvercles de sécurité et les protecteurs de sécurité sont correctement fixés. Ne jamais retirer les couvercles de sécurité et les protecteurs de sécurité.

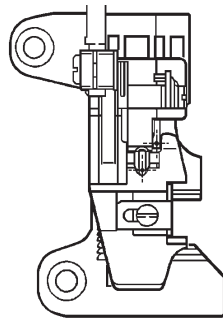

Fig.1

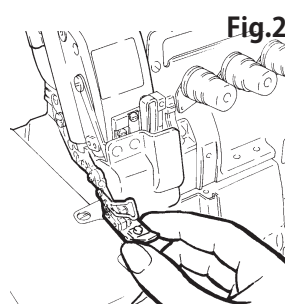

Fig.2



(3) Formation

Cette machine est destinée à être utilisée par des opérateurs ou des superviseurs qualifiés dans l'industrie de la couture.

● Afin d'éviter les accidents, les opérateurs et le personnel d'entretien et de réparation doivent posséder les connaissances et les capacités nécessaires à une utilisation sûre. L'exploitant est donc en devoir de former son personnel en conséquence.

4. Remarques sur chaque opération



AVERTISSEMENT

① Déballage

1. La machine est livrée emballée dans un carton. Déballer le carton étape par étape en vous assurant que la machine n'est pas posée à l'envers, en vous référant par exemple à l'inscription ou au logo sur le carton.
2. En la débarrant, ne tenez jamais la machine par l'aiguille ou les guide-fils. Vous risqueriez de vous blesser et d'endommager la machine.
3. Soulevez avec précaution la machine pour la sortir du carton, en tenant compte de son centre de gravité.
4. Conservez le carton et le matériel d'emballage afin de pouvoir remballer correctement la machine pour un éventuel transport ultérieur.

Elimination de l'emballage

● Le matériau d'emballage de la machine consiste en bois, papier, carton LDPE et polystyrène moussé. L'élimination correcte de ces matériaux d'emballage incombe au client.
LDPE = Polystyrène avec densité facile

Elimination de la machine

1. L'élimination correcte de la machine incombe au client.
 2. La machine se compose d'acier, d'aluminium, de laiton et de diverses matières plastiques.
 3. Eliminer la machine conformément aux prescriptions locales concernant le respect de l'environnement. Au besoin, demander conseil à un spécialiste.
- ※ Les pièces enduites de lubrifiant doivent être éliminées conformément aux prescriptions locales concernant le respect de l'environnement.

Transport sur le terrain du client

- Le fabricant décline toute responsabilité pour le transport sur le terrain du client. La machine doit être transportée en position verticale. Ne pas la laisser tomber sur le sol.

ATTENTION

② Transport

1. Pour son montage sur le plateau ou son chargement sur une charrette, la machine doit toujours être soulevée par plus de deux personnes. Pour son transport, utilisez toujours une charrette à bras.
2. Pour porter la machine, tenez-la de la main droite par la poulie d'entraînement et de la main gauche par la barre du pied presseur (fig. 3).

- ⊘ Pour porter la machine à coudre, ne la tenez jamais par le couvercle du bras libre et par le couvercle de la commande (garde-courroie). Cela pourrait provoquer des accidents ou des blessures mortelles pendant le transport.

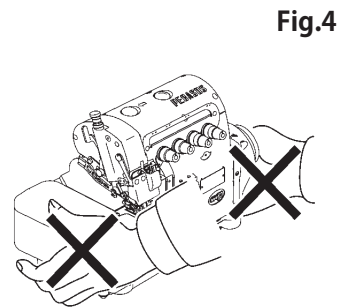
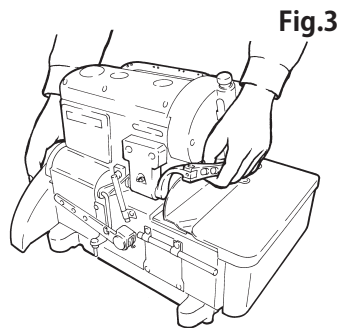

Eliminez auparavant les éventuels traces d'huile sur la machine et sur vos mains pour que la machine ne puisse pas vous échapper des mains.

3. Pendant le transport avec la charrette à bras et pendant le montage de la machine sur le plateau, évitez les chocs et les secousses, qui pourraient faire tomber la machine.
4. Avant de remballer la machine pour la transporter à nouveau, éliminez les traces d'huile qu'elle présente, sinon elle pourrait vous glisser des mains ou le fond du carton pourrait se déchirer pendant le transport.

AVERTISSEMENT



③ Installation, préparation

Table de la machine

1. Utilisez une table (plateau, bâti métallique) assez solide pour la machine et résistant aux vibrations dues au fonctionnement de la machine.
2. Posez la machine à un endroit approprié et bien éclairé. En cas d'éclairage insuffisant, prenez les mesures nécessaires pour l'améliorer.
3. Fixez un revêtement anti-dérapant sur la pédale pour empêcher l'opératrice de glisser à l'actionnement de la pédale.
4. Adaptez la hauteur de la table à la position de travail de l'opératrice.

ATTENTION

Câbles

1. Avant de brancher les câbles, mettez la machine et les moteurs hors service et assurez-vous que tous les câbles sont bien fixés.
2. Avant de raccorder les câbles entre la commande et le moteur, vérifiez que l'alimentation électrique est coupée et que tous les connecteurs sont correctement branchés.
3. Pendant le fonctionnement de la machine, éviter les tractions excessives sur les câbles.
4.  Ne pliez pas trop les câbles.
5. Les pièces mobiles, comme par exemple le volant ou la courroie, doivent être distantes de minimum 25 mm des câbles.
6. Recouvrez chaque câble d'un cache ou modifiez sa position.
7.  N'utilisez jamais d'agrafes pour fixer les câbles. Elles pourraient provoquer un court-circuit et un incendie.



AVERTISSEMENT

Moteur

1. Assurez-vous que le moteur est bien monté.
Reportez-vous au mode d'emploi fourni par le fabricant.
2. Choisissez un moteur pourvu d'un garde-courroie afin d'éviter toute blessure de l'opératrice par la courroie.





AVERTISSEMENT

Branchement des conduites d'air comprimé

1. Toujours commencer par couper l'alimentation électrique, puis brancher les conduites d'air comprimé aux raccords.
Brancher toutes les conduites d'air comprimé avant de les raccorder à la source d'air.
2. Enfoncer les conduites d'air comprimé assez loin sur les raccords et s'assurer qu'elles sont bien stables.
3. Ne pas soumettre les conduites d'air comprimé à de fortes contraintes pendant le fonctionnement du dispositif.
4.  Ne pas plier les conduites d'air comprimé.
5. Placer les conduites d'air comprimé à des endroits protégés et/ou les recouvrir.
6.  Ne pas fixer les conduites d'air comprimé à l'aide d'agrafes, à cause du grand risque d'endommagement.

ATTENTION

Connexion des câbles

1.  Avant de connecter les câbles électriques, éteindre la machine et la débrancher en retirant la prise du réseau.
2.  S'assurer que la tension du réseau local correspond à celle du câble du relais. L'utilisation de câbles non adaptés à la tension pourrait endommager la machine ou provoquer des incendies.
3. Protéger les câbles de toute contrainte extérieure pendant l'utilisation du dispositif.
4.  Ne pas trop plier les câbles.
5. En le connectant, s'assurer que le câble soit distancé d'au moins 25 mm de toute partie mobile de la machine ou du dispositif.
6. Si nécessaire, protéger les câbles en les posant dans des endroits non dangereux et/ou en utilisant le cache.
7.  Pour éviter tout accident ou endommagement, ne pas utiliser de pince-câble.

AVERTISSEMENT

Mise à la terre

1. Brancher chaque fil de mise à la terre de l'unité de couture à la borne de terre. Ne pas connecter le fil de mise à la terre d'un dispositif à celui d'un autre dispositif.
2.  Connecter les fils de mise à la terre de façon sûre aux points de mise à la terre indiqués sur la tête de machine.

ATTENTION



④ Maniement de l'huile pour machines

1. Ne faites en aucun cas démarrer la machine quand le réservoir d'huile est vide.
Utilisez la « HIGH SPEED SEWING MACHINE OIL » (ISO VG22) recommandée par Pegasus.
2. Éviter tout contact avec les yeux, car l'huile de machine est irritante. Afin d'éviter tout contact avec les yeux, porter des lunettes de protection.
- ※ En cas de contact de l'huile avec les yeux, rincer immédiatement à l'eau claire pendant 15 minutes et consulter un médecin.
3. Évitez le contact avec la peau. Lavez les endroits souillés à l'eau et au savon.
4.  Ne jamais avaler l'huile de machine !
5. Conservez l'huile de machine hors de portée des enfants.
- ※ Si vos enfants ont avalé de l'huile de machine, ne provoquez pas de vomissement mais consultez immédiatement un médecin.
6. Éliminez l'huile usée et/ou le récipient selon les prescriptions légales. En cas de questions sur l'élimination de l'huile usée, adressez-vous à votre revendeur.
7. Après ouverture, fermez correctement le récipient d'huile afin de protéger l'huile contre la poussière et l'humidité, et conservez-le dans un endroit sombre, non exposé aux rayons du soleil.

ATTENTION

⑤ Avant la mise en service de la machine



Table de la machine

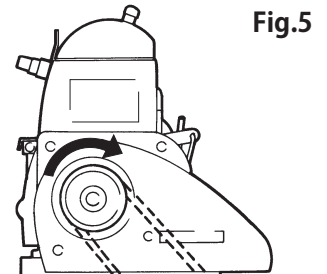

1. Avant la mise en marche de la machine, vérifiez le bon état des câbles et le branchement des connecteurs.
2.  Au moment de mettre la machine en service, veillez à ne pas laisser vos mains dans la zone de l'aiguille ou du volant.
3. Avant la première mise en service, mettez la machine en marche et contrôlez le sens de rotation du volant. Vu de face, celui-ci doit tourner dans le sens des aiguilles d'une montre. (fig. 5)
4. La machine doit exclusivement être utilisée par un personnel correctement formé et ayant attentivement lu ces consignes de sécurité et le mode d'emploi.
5.  Lisez attentivement le point 2 « Avertissements » et informez le personnel opérateur sur les consignes de sécurité nécessaires.
6. Pendant le premier mois suivant sa mise en service, ne faites tourner la machine qu'aux 3/4 de sa capacité maximum.



ATTENTION



⑥ Mesures de sécurité concernant le fonctionnement

1.  N'utilisez jamais la machine sans dispositifs de sécurité, comme la Écran de protection contre le casse d'aiguille, le Dispositif limitant l'accès à l'aiguille, le gardecourroie, etc.
2.  N'approchez pas les doigts et/ou les mains du pied presseur. La zone située autour du pied presseur est très dangereuse pendant la couture.
3.  Ne placez jamais vos mains sous l'aiguille quand la machine est en marche.

-
4. Un moteur transmetteur continue à tourner un peu après sa mise hors circuit. Restez donc prudents après la mise hors circuit du moteur, car la machine pourrait démarrer si vous appuyez sur la pédale.
 5.  Pour éviter les accidents, n'approchez jamais vos doigts, cheveux ou vêtements du volant, de la courroie, de la poulie du moteur, du releveur de fil et de la barre à aiguille. Ne laissez jamais d'objets (ciseaux, pincettes, outils, etc.) à proximité de ces éléments.
 6. Mettez la machine hors service quand vous ne l'utilisez pas et avant de quitter le poste de travail.
 7. Mettez la machine hors service en cas de panne de courant.
 8. Ne portez pas de vêtements larges pouvant se prendre dans la machine pendant son fonctionnement.
 9.  Pendant le fonctionnement de la machine, ne laissez pas d'outils ou autres objets sur la table.
 10.  Faire très attention aux lames de couteaux pour éviter toute blessure des mains et/ou des doigts.
 11. Par mesure de sécurité, il est conseillé aux utilisateurs de porter le casque antibruit correspondant si le niveau sonore ambiant est compris entre 75 dB et 80 dB. Si le niveau sonore ambiant est supérieur à 80 dB, des consignes de sécurité supplémentaires doivent être affichées afin d'obliger les utilisateurs à porter le casque antibruit.
 12. Afin d'éviter tout accident, vérifiez toujours si le couvercle de sécurité est bien fixé.
 13. En cas de problèmes, arrêtez la machine et coupez l'alimentation électrique. Vérifiez, réparez et/ou réalisez immédiatement toutes les opérations nécessaires.

AVERTISSEMENT

Entretien, contrôles, réparations

1. Les opérations de maintenance, de contrôle et de réparation doivent impérativement être effectuées par un personnel qualifié et ayant lu attentivement ces consignes de sécurité et le mode d'emploi de la machine.
2.  Mettez toujours la machine hors service et débranchez-la avant de la rabattre vers l'arrière pour effectuer des opérations de maintenance, de contrôle ou de réparation. Actionnez ensuite la pédale pour vérifier que la machine ne démarre pas. Vous pouvez alors commencer les opérations.
3.  Mettez toujours la machine hors service et débranchez-la avant de remplacer la courroie. Actionnez ensuite la pédale pour vérifier que la machine ne démarre pas.
4. Effectuez correctement l'entretien quotidien et les inspections périodiques en suivant les instructions de ce manuel et du manuel d'utilisation en ligne.
5. Utilisez uniquement des pièces de rechange de Pegasus. Nous déclinons toute responsabilité pour les accidents dus à une réparation ou un réglage inadéquat ou à l'utilisation de pièces de rechange d'autres marques.
6. Ne procédez à aucune transformation de la machine. Nous déclinons toute responsabilité pour les accidents dus à des transformations effectuées par l'exploitant.
7. Remettez toujours en place les dispositifs de sécurité que vous aviez retirés pour les opérations de maintenance et de réglage.
8. Après avoir effectué des opérations de maintenance, de contrôle ou de réparation, remettez toujours la machine en service avec la plus grande prudence.
9. Pour éviter les accidents, protéger le dispositif de toute substance étrangère, comme l'eau, autres liquides ou pièces métalliques.
10. En présence d'un dispositif pneumatique, vidanger et nettoyer régulièrement le conditionneur d'air comprimé, pour empêcher que l'eau de condensation coule dans l'électrovanne et/ou le vérin et endommage le dispositif.
11. Avant et après chaque mise en service, nettoyer le dispositif en enlevant les bribes de tissu et tout autre corps étranger.

Pour votre propre sécurité, lisez attentivement les instructions.

5. Position des plaques d'avertissement et dispositifs de sécurité sur la machine

Avertissement couteau
Afin d'éviter toute blessure aux mains et/ou aux doigts, procédez avec le plus grand soin aux opérations suivantes.

Avertissement

- Risque de blessure par des pièces mobiles
- Les dispositifs de sécurité sont obligatoires pendant l'utilisation.
- Éteignez l'interrupteur principal avant d'enfiler la machine, de remplacer la bobine et l'aiguille, de nettoyer la machine etc.

Avertissement volant
Afin d'éviter toute blessure, éloignez vos mains, cheveux et/ou vêtements du volant de la machine pendant le fonctionnement de la machine.

Avertissement mise à la terre
Assurez-vous que le câble de mise à la terre est bien raccordé, sous peine de décharge électrique et/ou de perturbations pendant le fonctionnement.

Étiquette de danger d'électrocution
Afin d'éviter tout risque d'électrocution, n'ouvrez jamais le couvercle. La tension de réseau est 200 V - 240 V CA.

Étiquette d'avertissement concernant le raccord du couteau
Afin d'éviter tout risque de blessure des doigts, n'approchez pas les mains du cylindre quand la machine tourne.

Modèles mentionnés : D222, D232, DD3A, AT6F, TK1A, AT8F.

Pour votre propre sécurité, lisez attentivement les instructions.

6. Dispositifs de sécurité

Dans ce chapitre sont décrits tous les dispositifs de sécurité. Il doit être lu avec attention.

AVERTISSEMENT

Dispositifs de sécurité

(1) Écran de protection contre le casse d'aiguille

 Ne laissez jamais la Écran de protection contre le casse d'aiguille ouverte.

La machine ne doit jamais être utilisée quand la Écran de protection contre le casse d'aiguille est ouverte. La Écran de protection contre le casse d'aiguille protège vos yeux contre les éclats d'aiguille en cas de casse de l'aiguille. Il est en outre recommandé de porter des lunettes de protection pendant le fonctionnement de la machine.

(2) Dispositif limitant l'accès à l'aiguille

 N'insérez jamais vos doigts dans l'interstice !

L'aiguille est pourvue d'un Dispositif limitant l'accès à l'aiguille vous empêchant de vous coudre les doigts. Au-dessus se trouve un interstice facilitant l'enfilage de l'aiguille. Si vous insérez vos doigts dans cet interstice, l'aiguille risque de vous blesser.

(3) Pied presseur

 N'insérez jamais vos doigts dans l'interstice !

La hauteur du relève-pied (distance entre la face supérieure de la plaque à aiguille et la face inférieure du pied presseur) est supérieure à 5,5 mm, à l'exception de quelques machines. Veillez à ne pas y coincer vos doigts. N'insérez jamais vos doigts sous le pied presseur quand vous relevez le pied presseur à l'aide de la pédale ou de la genouillère.

(4) Couvercle du compartiment boucleur

 Ne jamais laisser ouvert le compartiment boucleur !

Le boucleur se déplace de gauche à droite et effectue un mouvement courbe, vu de devant. Pour éviter les blessures avec le boucleur, la machine ne doit être utilisée que quand le compartiment boucleur est correctement fermé.

(5) Plaque porte-pièce, couvercle du bras libre

 Ne laissez jamais la plaque porte-pièce et/ou le couvercle du bras libre ouvert(e).

Afin d'éviter tout contact avec le régulateur de fil de boucleur pour le point de chaînette ou le boucleur pendant le fonctionnement de la machine, la machine ne doit être utilisée qu'avec la plaque porte-pièce fermée et le couvercle du bras libre fermé.

(6) Volant

Contrôlez le sens de rotation du volant. Vu de face, il doit tourner dans le sens des aiguilles d'une montre.

(7) Garde-courroie (sauf pour D222, D232, DD3A)

 Ne pas le retirer !

Le volant et la courroie sont pourvus d'un garde-courroie. Le volant et la courroie tournent à grande vitesse pendant le fonctionnement de la machine. Pour éviter les accidents, la machine doit toujours être utilisée avec le garde-courroie.

(8) Couvercle de la commande (D222, D232, DD3A)

 Ne pas le retirer !

Les composants de la commande sont recouverts par le couvercle de la commande. Afin d'éviter les accidents, il est conseillé de n'utiliser la machine qu'avec le couvercle de la commande en place.

(9) Couvercle du couteau (AT6F, AT8F, TK1A)

 N'enlevez jamais le couvercle du couteau.

Le couvercle du couteau protège le dos du couteau. Quand la machine tourne, le couteau effectue un mouvement circulaire. Afin d'éviter tout contact avec le couteau, n'enlevez jamais le couvercle du couteau.

(10) Couvercle arrière (AT8F)

 N'enlevez jamais le couvercle arrière.

Le couvercle arrière protège le cylindre du relève-pied, les câbles et les flexibles de raccordement. La barre du cylindre du relève-pied se déplace de bas en haut quand la machine tourne. Afin d'éviter tout contact avec la barre du cylindre du relève-pied, n'enlevez jamais le couvercle arrière.

7. Spécifications

1. Spécifications

Type de point	504, 505, 514, 516, 514+401*
Grosseur d'aiguille	DC X 27 #9, #11, #14, #21*
Dimensions de la machine (lxpxh)	l : 371 mm p : 285 mm h : 311 mm l : 395 mm p : 246 mm h : 311 mm (avec D222) l : 395 mm p : 260 mm h : 353 mm (avec AT6F)

Poids net (tête de machine seule)	26 kg
Poids brut (avec accessoires)	34 kg
Vitesse de couture max. (Points/minute)	8000 Points/minute*
Niveau de bruit pendant le fonctionnement	n=7,200rpm : LpA ≤ 84.7dB DIN 45635 48A-1 Mesure du niveau sonore selon DIN 45635 48A-1

*Selon la sous-série. Vous trouverez tous les détails dans le manuel en ligne.

2. Spécifications de la commande (D222, D232, DD3A)

Tension nominale	Monophasé 200 V – 240 V CA ± 10 %
Puissance nominale	550 W

Fréquence	50 Hz / 60 Hz
Conditions ambiantes	Température : 5 °C – 40 °C Humidité : 35% – 85%

ペガサスミシン製造株式会社

本社 〒 553-0002 大阪市福島区鷺洲 5-7-2 TEL (06)6458-4739
FAX (06)6454-8785

PEGASUS SEWING MACHINE MFG. CO., LTD.
5-7-2, Sagisu, Fukushima-ku, Osaka 553-0002, Japan. Phone : (06)6458-4739
Fax : (06)6454-8785

Cat. No. 9B2085F00009 June 2022

©2022 PEGASUS SEWING MACHINE MFG. CO., LTD.

Sous réserve de modification des présentes INSTRUCTIONS sans préavis.