



PEGASUS®

PL Device

BEDIENUNGSANLEITUNG

W3500P er Baureihe

Vorrichtung zum Lüften des Presserfußes

INSTRUCTIONS DE SERVICE

Série W3500P

Dispositif de relevage du pied presseur

Models: PL3A/W3500P

BEDIENUNGSANLEITUNG

Vorrichtung zum Lüften des Presserfußes

Vielen Dank für den Kauf des arbeitssparenden Pegasus-Gerätes.

Bitte lesen Sie diese Anleitung vor dem Beginn der Arbeitsschritte sorgfältig durch und verwenden Sie dann das Gerät korrekt und sicher.

Diese Anleitung sollte an einem Ort aufbewahrt werden, an dem sie wenn notwendig schnell als Referenz benutzt werden kann.

INSTRUCTIONS DE SERVICE

Dispositif de relevage du pied presseur

Merci beaucoup pour votre achat du dispositif Pegasus simplifiant le travail.

Lisez très attentivement ce manual avant de commencer n'importe laquelle des procédures, et utilisez ensuite le dispositif correctement et sans risque.

Conservez ce manual dans un endroit commode pour pouvoir vous y référer rapidement lorsque c'est nécessaire.

INHALT

1.Einführung	1
2.Gefahren-, Warn- und Vorsichtshinweise.....	2-3
3.Sicherheitshinweise	4-5
4.Hinweise zu den einzelnen Vorgehensschritten	6-8
Verwendungszweck und Funktion	9
Montage des Luftzylinders.....	10
Montage des Luftventils	11
Montage der Wartungseinheit.....	12
Anschließen der Druckluftleitungen.....	12
Einstellen der Druckluft.....	13
Entleeren der Wartungseinheit.....	13

TABLE DES MATIÈRES

1.Introduction.....	1
2.Avertissements et consignes.....	2-3
3.Consignes de sécurité	4-5
4.Remarques sur chaque opération	6-8
Applications et fonctions	9
Montage du vérin pneumatique	10
Montage de la soupape à air.....	11
Montage du conditionneur d'air comprimé	12
Branchement des conduites d'air comprimé	12
Réglage de l'air comprimé	13
Vidange du conditionneur d'air comprimé.....	13

Lesen Sie diese Hinweise **zur eigenen Sicherheit** aufmerksam durch.

1. Einführung

- In dieser Anleitung wird die sichere Verwendung der Einrichtung beschrieben.
- Lesen Sie diese Anleitung aufmerksam durch. Erst wenn Sie Bedienung, Justierung und Wartung vollständig verstanden haben, sollten Sie mit irgendwelchen Arbeiten an der Einrichtung beginnen.
- Bei der Arbeit mit Industrienähmaschinen befinden Sie sich stets in der Nähe von beweglichen Teilen wie z. B. Nadeln. Dessen sollten Sie sich jederzeit bewußt sein. Um Unfällen vorzubeugen, müssen unbedingt die von Pegasus mitgelieferten Schutzvorrichtungen verwendet werden. Diese Anleitung sowie die Bedienungsanleitung der Nähmaschine sind dem Bedienpersonal auszuhändigen und müssen von ihm aufmerksam gelesen werden. Anschließend sind die entsprechenden Sicherheitsvorkehrungen zu treffen, bevor mit der Arbeit an Nähmaschine und Einrichtung begonnen wird.

Pour votre propre sécurité, lisez attentivement les instructions.

1. Introduction

- Ce mode d'emploi décrit les manipulations permettant une utilisation en toute sécurité du dispositif.
- Lisez attentivement ce mode d'emploi. Ne commencez à travailler avec le dispositif qu'après avoir parfaitement compris les instructions de commande, de réglage et d'entretien.
- Les personnes travaillant sur des machines industrielles sont en permanence à proximité de pièces mobiles, comme par exemple les aiguilles. Il est très important d'en être toujours conscient. Les dispositifs de protection Pegasus livrés avec ce dispositif doivent impérativement être utilisés, afin d'éviter tout accident. Ce mode d'emploi, ainsi que celui de la machine à coudre, doivent être remis au personnel concerné par l'utilisation de la machine; celui-ci doit les lire attentivement. Avant de mettre la machine et le dispositif en service, s'assurer du respect de toutes les consignes de sécurité inhérentes.

Lesen Sie diese Hinweise **zur eigenen Sicherheit** aufmerksam durch.

Pour votre propre sécurité, lisez attentivement les instructions.

2. Gefahren-, Warn- und Vorsichtshinweise

Um Unfälle zu vermeiden, werden auf unseren Produkten sowie in dieser Anleitung Hinweise (Symbole bzw. Zeichen) benutzt, die das Ausmaß der Gefahr verdeutlichen. Lesen Sie diese aufmerksam durch, und befolgen Sie die Anweisungen.

Die Hinweisaufkleber sollten gut sichtbar angebracht sein.

Bringen Sie neue Aufkleber an, wenn die alten schmutzig sind oder entfernt wurden.

Wenden Sie sich an unser Verkaufsbüro, wenn Sie neue Aufkleber benötigen.

Symbole, Zeichen und Signalwörter, welche die Aufmerksamkeit des Bedieners auf gewisse Punkte lenken sollen.

2. Avertissements et consignes



Pour éviter les accidents, nous utilisons sur nos produits et dans ce mode d'emploi des symboles et signes indiquant l'ampleur du danger. Prenez-en attentivement connaissance et respectez les indications.

Les autocollants de consignes doivent être placés bien en vue.

Remplacez les autocollants quand ceux-ci sont illisibles ou détériorés.

Des autocollants sont à votre disposition dans notre bureau de vente.

Symboles, signes et mots devant éveiller l'attention de l'opérateur sur certains points.

 GEFAHR DANGER	Bei unmittelbarer Lebensgefahr bzw. Verletzungsgefahr der Gliedmaßen.	Danger direct de mort ou de blessure des membres.
 WARNUNG ATTENTION	Bei potentieller Lebensgefahr bzw. Verletzungsgefahr der Gliedmaßen.	Danger potentiel de mort ou de blessure des membres.
 VORSICHT AVERTISSEMENT	Weist auf mögliche Gefahren hin, die zu Verletzungen oder Schäden führen können.	Indique les dangers potentiels qui peuvent entraîner des blessures ou des dommages.

Symbole und Meldungen

Symboles et messages

	Es ist sicherzustellen, dass Anleitungen bei Bedienung der Maschine bzw. Einrichtung stets befolgt werden.	S'assurer du respect permanent des instructions de service pendant l'utilisation de la machine et du dispositif.
	Bei unsachgemäßer Verwendung der Maschine bzw. der Einrichtung besteht die Gefahr eines Stromschlages.	Une utilisation inconvenable de la machine ou du dispositif expose l'opérateur à un risque de décharge électrique.
	Bei unsachgemäßer Verwendung der Maschine bzw. der Einrichtung besteht Verletzungsgefahr für Hände und/oder Finger.	Une utilisation inconvenable de la machine ou du dispositif expose l'opérateur à un risque de blessure des mains et/ou des doigts.
	Bei unsachgemäßer Verwendung der Maschine bzw. der Einrichtung besteht die Gefahr, dass sich Hände und/oder Finger darin verfangen.	Une utilisation inconvenable de la machine ou du dispositif expose l'opérateur à un risque de coincement des mains et/ou des doigts.
	Verbrennungsgefahr durch hohe Temperaturen.	Risque de brûlure par des températures élevées.
	Die unsachgemäße Verwendung der Maschine bzw. der Einrichtung kann zu einem Brand führen.	Une utilisation inconvenable de la machine ou du dispositif peut provoquer un incendie.
	Strengstens verboten.	Strictement interdit.
	Bei Kontroll-, Wartungs- oder Reparaturarbeiten an Maschine oder Einrichtung sowie bei Gewitter ist die Maschine auszustecken oder die allgemeine Stromversorgung zu unterbrechen.	Avant tous travaux de contrôle, d'entretien ou de réparation de la machine ou du dispositif, ainsi qu'en cas d'orage, débrancher la machine ou couper l'alimentation électrique.
	Es ist sicherzustellen, dass Maschine und Einrichtung richtig geerdet sind.	S'assurer que la machine et el dispositif sont correctement mis à la terre.
	Vor Gebrauch sorgfältig lesen. Zum Nachschlagen aufbewahren.	À lire attentivement avant utilisation. À conserver.
	Zeigt die normale Drehrichtung des Handrads an.	Indique le sens de rotation normal du volant

3. Sicherheitshinweise

① Einsatzgebiete, Verwendungszweck

Die arbeitssparende Vorrichtung ist so konzipiert, dass sie sowohl Qualität als auch Produktivität Ihren Anforderungen entsprechend steigert.

Daher sollte die Einrichtung nie für Verwendungszwecke benutzt werden, die dem o. g. Ziel entgegenlaufen.

② Umgebungsbedingungen

Es gibt Bedingungen, welche die Lebensdauer, Funktion, Leistung und Sicherheit der arbeitssparenden Einrichtung beeinträchtigen können.

 Aus Sicherheitsgründen darf die Einrichtung unter den nachstehenden Bedingungen nicht benutzt werden.

1. Die Einrichtung darf nicht in der Nähe von Gegenständen benutzt werden, die Lärm verursachen, wie z. B. Hochfrequenz-Schweißgeräte usw.!
2. Die Einrichtung darf weder in Umgebungsluft benutzt bzw. aufbewahrt werden, die Dämpfe von Chemikalien enthält, noch darf sie Chemikalien ausgesetzt werden!
3. Die Einrichtung darf nicht hohen Temperaturen oder direkter Sonneneinstrahlung ausgesetzt und nicht im Freien betrieben werden!
4. Die Einrichtung darf nicht bei hoher Luftfeuchtigkeit oder hohen Umgebungstemperaturen betrieben werden!
5. Die Einrichtung darf nicht betrieben werden, wenn die Spannungsschwankungen mehr als $\pm 10\%$ der Nennspannung betragen!
6. Die Einrichtung darf nicht an einem Ort eingesetzt werden, wo die für die Motorsteuerung vorgeschriebene Netzspannung nicht verfügbar ist!
7. Die Einrichtung darf nicht an Orten verwendet werden, wo die für die Einrichtung vorgeschriebene Luftversorgung nicht richtig verfügbar ist!
8. Die Einrichtung ist von Wasser fernzuhalten!

3. Consignes de sécurité

① Domaines d'utilisation, applications

Le dispositif de simplification du travail est conçu pour augmenter la qualité et la productivité en fonction de vos exigences.

Il ne devrait jamais être utilisé pour des opérations ne correspondant pas à ce but.

② Conditions d'environnement

Certaines conditions peuvent nuire à la longévité, au fonctionnement, aux performances et à la sécurité du dispositif de simplification du travail.

 Pour des raisons de sécurité, ne pas utiliser le dispositif dans les conditions suivantes.

1. Ne pas utiliser le dispositif à proximité d'objets bruyants, comme par exemple des appareils de soudure à haute fréquence, etc.
2. Ne pas utiliser ni ne stocker le dispositif en présence de vapeurs chimiques dans l'air, et ne pas l'exposer à des produits chimiques.
3. Ne pas exposer le dispositif à de hautes températures ou à l'insolation, et ne pas l'utiliser en plein air.
4. Ne pas mettre le dispositif en service en présence d'une importante humidité de l'air ou de fortes températures ambiantes.
5. Ne pas mettre le dispositif en service en présence de fluctuations de tension dépassant $\pm 10\%$ de la tension nominale.
6. Ne pas utiliser le dispositif si la tension de secteur prescrite pour la commande du moteur n'est pas disponible sur place.
7. Ne pas utiliser le dispositif si l'alimentation pneumatique prescrite n'est pas disponible sur place.
8. Protéger le dispositif de l'eau.

③ Sicherheitsvorkehrungen



(1) Sicherheitsvorkehrungen beim Ausführen von
Wartungsarbeiten an der arbeitssparenden Einrichtung

- Bei der Wartung, d.h. bei Kontroll-, Reparatur-, und Reinigungsarbeiten usw., sind Maschine/Einrichtung auszuschalten und der Stecker aus der Steckdose zu ziehen. Anschließend sollte das Fußpedal betätigt werden, um sicherzustellen, dass die Maschine nicht anläuft. Sind Wartungsarbeiten in eingeschaltetem Zustand an der Maschine und/oder Einrichtung durchzuführen, so hat dies mit äußerster Vorsicht zu geschehen, da die Maschine und/oder Einrichtung unvermittelt anlaufen könnte. Um Unfälle zu vermeiden, die durch unsachgemäße Bedienung hervorgerufen werden, sollten eigene Vorgehensweisen für die sichere Bedienung festgelegt und stets befolgt werden.

- Tägliche Routinewartungsarbeiten und/oder Reparaturen an Maschine und/oder Einrichtung sind ausschließlich von ausgebildetem Fachpersonal vorzunehmen.



- Nehmen Sie keine Umbauten bzw. Veränderungen an der Maschine und/oder Einrichtung vor.

※ Wenden Sie sich diesbezüglich an Ihren örtlichen Pegasus-Verkaufsstelle oder Händler.



(2) Vor der Inbetriebnahme

- Vor der Inbetriebnahme der Einrichtung sollten Sie das Maschinenoberteil, die Maschineneinheit und die Einrichtung überprüfen, um sicherzustellen, dass sie nicht beschädigt sind und/oder dass keine Mängel bestehen. Fehlerhafte Teile sind sofort zu reparieren bzw. auszutauschen.
- Zur Vermeidung von Unfällen sollte immer sichergestellt werden, dass die Sicherheitsabdeckungen und die Sicherheitsführungen richtig und fest angebracht sind. Auf keinen Fall die Sicherheitsabdeckungen und die Sicherheitsführungen entfernen.



(3) Schulung

- Um Unfällen vorzubeugen, müssen Bedien- sowie Service-/Wartungspersonal erforderliche Kenntnisse und entsprechende Fähigkeiten hinsichtlich der sicheren Bedienung besitzen. Daher ist der Betreiber verpflichtet, entsprechende Schulungen für das Personal durchzuführen.

③ Consignes de sécurité



(1) Consignes de sécurité pour les travaux d'entretien du dispositif

- Avant tous travaux d'entretien, c'est-à-dire contrôles, réparations et nettoyage, éteindre la machine et le dispositif et retirer la prise du secteur. Ensuite, appuyer sur la pédale pour s'assurer que la machine ne démarre pas. Procéder avec grande précaution aux opérations d'entretien devant être effectuées quand la machine et/ou le dispositif sont sous tension, car ceux-ci peuvent démarrer à tout moment. Afin d'éviter tout accident dû à une utilisation incorrecte, définir des méthodes de commande sûre et s'assurer qu'elles sont toujours respectées.

- Les opérations quotidiennes d'entretien et/ou de réparation de la machine et/ou du dispositif doivent exclusivement être effectuées par un personnel qualifié.



- Ne procédez à aucune transformation ou modification de la machine et/ou du dispositif.

※ Pour toute modification, adressez-vous à votre agence Pegasus.



(2) Avant la mise en service

- Avant toute mise en service du dispositif, vérifier le bon état de la tête de machine, de l'unité de couture et du dispositif. Les pièces défectueuses doivent être immédiatement réparées ou remplacées.
- Pour éviter des accidents, s'assurer toujours que les couvercles de sécurité et les protecteurs de sécurité sont correctement fixés. Ne jamais retirer les couvercles de sécurité et les protecteurs de sécurité.



(3) Formation

- Afin d'éviter les accidents, les opérateurs et le personnel d'entretien et de réparation doivent posséder les connaissances et les capacités nécessaires à une utilisation sûre. L'exploitant est donc en devoir de former son personnel en conséquence.

4. Hinweise zu den einzelnen Vorgehenschritten

VORSICHT

① Auspacken



Die Maschine und die Einrichtung werden im Werk vor Auslieferung in Kisten (und Plastikhüllen) verpackt.

Die Kisten und Plastikhüllen sind in der richtigen Reihenfolge entsprechend den dort vermerkten Anweisungen auszupacken.

② Aufstellung, Rüsten



VORSICHT

Anschließen der Druckluftleitungen

1. Stets zuerst die Stromversorgung unterbrechen und anschließend die Druckluftleitungen an die Verbindungsstücke anschließen. Es müssen alle Druckluftleitungen verbunden sein, bevor diese an die Luftquelle angeschlossen werden.
2. Bei Anschluß der Druckluftleitungen an die Verbindungsstücke ist darauf zu achten, dass die Verbindungsstücke ausreichend weit in die Schläuche eingeschoben und gut befestigt werden.
3. Während des Betriebs der Einrichtung sollten keine übermäßigen Kräfte auf die Druckluftleitungen ausgeübt werden.
4.  Die Druckluftleitungen nicht zu stark biegen.
5. Die Druckluftleitungen sind an geschützten Stellen anzubringen und/oder durch die Abdeckungen zu schützen.
6.  Die Druckluftleitungen dürfen nicht mit Heftklammern befestigt werden, da dies zu Schäden führen kann.

WARNUNG

Kabel anschließen

1.  Beim Anschließen des Netzkabels muss die Stromversorgung unterbrochen sein und der Stecker aus der Steckdose gezogen sein.
2.  Überprüfen Sie die Spannungsbezeichnung, um sicherzustellen, dass das Netzkabel für Ihre Netzspannung geeignet ist. Die Verwendung eines falschen Kabels kann zur Beschädigung von Teilen und/oder zu Bränden führen.

4. Remarques sur chaque opération

AVERTISSEMENT

① Déballage



Avant leur livraison, la machine et le dispositif sont emballés en usine dans des caisses (et poches en plastique).

Déballer les caisses et poches en plastique dans l'ordre indiqué et en respectant les indications correspondantes.

② Installation, préparation



AVERTISSEMENT



Branchement des conduites d'air comprimé

1. Toujours commencer par couper l'alimentation électrique, puis brancher les conduites d'air comprimé aux raccords. Brancher toutes les conduites d'air comprimé avant de les raccorder à la source d'air.
2. Enfoncer les conduites d'air comprimé assez loin sur les raccords et s'assurer qu'elles sont bien stables.
3. Ne pas soumettre les conduites d'air comprimé à de fortes contraintes pendant le fonctionnement du dispositif.
4.  Ne pas plier les conduites d'air comprimé.
5. Placer les conduites d'air comprimé à des endroits protégés et/ou les recouvrir.
6.  Ne pas fixer les conduites d'air comprimé à l'aide d'agrafes, à cause du grand risque d'endommagement.

ATTENTION

Connexion des câbles

1.  Avant de connecter les câbles électriques, éteindre la machine et la débrancher en retirant la prise du réseau.
2.  S'assurer que la tension du réseau local correspond à celle du câble du relais. L'utilisation de câbles non adaptés à la tension pourrait endommager la machine ou provoquer des incendies.



-
3. Sorgen Sie dafür, dass beim Betrieb der Vorrichtung keinezusätzliche Kraft auf die Kabel ausgeübt wird.
 4.  Biegen Sie die Kabel nicht zu stark.
 5. Überprüfen Sie, dass das Kabel wenigstens 25 mm vom sich bewegenden Teil der Maschine und/oder der Einrichtung entfernt ist, wenn Sie das Kabel anschließen.
 6. Falls erforderlich, schützen Sie die Kabel, indem Sie diese sicher positionieren und/oder die Abdeckung verwenden.
 7.  Verwenden Sie zum Befestigen der Kabel keine Kabelklammern, da diese die Kabel beschädigen könnten.

Erdung

1. Schließen Sie die Erdleiter des Nähmaschinensystems an die Erdungsstelle an. Schließen Sie nicht den Erdleiter einer Einrichtung an den einer anderen Einrichtung an.
2.  Schließen Sie die Erdleiter fest an die angegebenen Erdungspunkte am Maschinenkopf an.

WARNUNG



③ Vor der Inbetriebnahme

1. Die Kabel, Anschlüsse und Druckluftleitungen auf Schäden, lose Verbindungen und Knoten überprüfen und anschließend die Maschine/Einrichtung einschalten.
2.  Hände oder andere Körperteile beim Einschalten nicht in die Nähe der Nadel oder des Motorriemens bringen.
3. Die Maschine mit der arbeitssparenden Einrichtung sollte von gut ausgebildetem Personal benutzt werden, das diese Anleitung sowie die Bedienungsanleitung sorgfältig gelesen hat.
4.  Die Punkte unter "2. Gefahren-, Warn- und Vorsichtshinweise" sind sorgfältig zu lesen. Falls erforderlich, ist das Bedienpersonal anschließend hinsichtlich der Sicherheit am Arbeitsplatz zu schulen.

WARNUNG

④ Vorsichtsmaßnahmen beim Betrieb oder bei sonstigen Arbeiten

1.  Während des Nähens ist der Bereich in unmittelbarer Nähe des Nähfußes äußerst gefährlich. Deshalb sollten Sie Hände oder andere Körperteile nicht zu nah an den Nähfuß bringen.



3. Protéger les câbles de toute contrainte extérieure pendant l'utilisation du dispositif.
4.  Ne pas trop plier les câbles.
5. En le connectant, s'assurer que le câble soit distancé d'au moins 25 mm de toute partie mobile de la machine ou du dispositif.
6. Si nécessaire, protéger les câbles en les posant dans des endroits non dangereux et/ou en utilisant le cache.
7.  Pour éviter tout accident ou endommagement, ne pas utiliser de pince-câble.

Mise à la terre

1. Brancher chaque fil de mise à la terre de l'unité de couture à la borne de terre. Ne pas connecter le fil de mise à la terre d'un dispositif à celui d'un autre dispositif.
2.  Connecter les fils de mise à la terre de façon sûre aux points de mise à la terre indiqués sur la tête de machine.

ATTENTION



③ Avant la mise en service

1. Vérifier que les câbles, les branchements et les conduites d'air comprimé ne présentent aucun endommagement, aucun noeud et que les raccords sont solides; puis allumer la machine/le dispositif.
2.  En allumant la machine, ne pas approcher les mains ou autres parties du corps vers l'aiguille ou la courroie du moteur.
3. Le personnel utilisant la machine et le dispositif de simplification du travail doit être qualifié et avoir lu attentivement ce mode d'emploi et celui de la machine.
4.  Lire attentivement le point "2. Avertissements et consignes".
Au besoin, former le personnel en matière de sécurité au travail.

ATTENTION

④ Mesures préventives lors du fonctionnement ou d'autres opérations



1.  Pendant la couture, la zone autour du pied presseur est des plus dangereuses. Ne pas approcher les mains ou autres parties du corps trop près du pied presseur.

-
- Um Unfällen vorzubeugen, sind fremde Substanzen wie z. B. Wasser, sonstige Flüssigkeiten oder Metallteile von der Einrichtung fernzuhalten.
 - Tragen Sie Kleidung, die sich nicht in der Maschine verfangen kann.
 -  Lassen Sie keine Werkzeuge oder andere nicht benötigte Objekte in der Nähe der Einrichtung liegen.
 - Um Unfällen vorzubeugen, sollten Sie sich stets vergewissern, dass alle Schutzabdeckungen und -vorrichtungen richtig angebracht sind.
 - Filterregulator regelmäßig leeren und reinigen, wenn es sich um eine pneumatische Einrichtung handelt. Sonst fließt die Drainage in das Magnetventil und/oder den Luftzylinder und verursacht Probleme.
 - Lassen Sie keine Werkzeuge oder andere nicht benötigte Objekte.
 - Bei auftretenden Störungen darf die Maschine nicht mehr benutzt werden. Schalten Sie die Maschine in diesem Fall ab und führen Sie unmittelbar eine Kontrolle, eine Reparatur oder sonstige notwendige Schritte durch.
 -  Äußerste Vorsicht ist bei den Messerschneiden geboten, damit Sie sich nicht die Hände und/oder Finger verletzen!

VORSICHT

⑤ **Wartung, Kontrolle, Reparaturen**

- Wartungs-, Kontroll- und Reparaturarbeiten sind ausschließlich von qualifiziertem Fachpersonal durchzuführen, das diese Anleitung sorgfältig gelesen hat.
- Wartungsarbeiten, die routinemäßig täglich oder in regelmäßigen Intervallen durchgeführt werden, sind in Anlehnung an diese Anleitung durchzuführen.
- Bei Reparaturen sind ausschließlich Originalteile von Pegasus zu verwenden. Für Unfälle, die durch unfachmännische Reparatur-/Justierarbeiten und/oder durch die Verwendung von Nicht-Originalteilen entstehen, übernimmt Pegasus keine Haftung.
-  Nehmen Sie keine Umbauten bzw. Veränderungen an der Einrichtung/Maschine vor. Im Falle von Umbauten bzw. Veränderungen übernimmt Pegasus keine Haftung bei Unfällen.
- Nach Wartungs-, Kontroll-, oder Reparaturarbeiten an der Maschine bzw. Einrichtung, sollten Sie sich stets vergewissern, dass beim Einschalten der Maschine keine Störungen auftreten.
- Entfernen Sie vor und nach jedem Betrieb Flusen und andere Fremdstoffe aus der Einrichtung, um Störungen zu vermeiden.
- Bringen Sie die Sicherheitsabdeckungen wieder an, wenn Sie diese zur Überprüfung und/oder Wartung abnehmen müssen.

- Pour éviter les accidents, protéger le dispositif de toute substance étrangère, comme l'eau, autres liquides ou pièces métalliques.
- Portez des vêtements ne pouvant pas se coincer dans la machine.
-  Ne laissez pas trainer d'outils ou autres objets non utilisés près du dispositif.
- Pour éviter les accidents, s'assurer en permanence que tous les caches et dispositifs de protection sont bien en place.
- En présence d'un dispositif pneumatique, vidanger et nettoyer régulièrement le conditionneur d'air comprimé, pour empêcher que l'eau de condensation coule dans l'électrovanne et/ou le vérin et endommage le dispositif.
- Éteignez toujours la machine/le dispositif en quittant la table.
- En cas d'apparition d'une anomalie, la machine ne doit plus être utilisée. Éteindre la machine et effectuer immédiatement un contrôle, une réparation ou toute autre opération nécessaire.
-  Faire très attention aux lames de couteaux pour éviter toute blessure des mains et/ou des doigts.

AVERTISSEMENT

⑤ **Entretien, contrôles, réparations**

- Les opérations d'entretien, de contrôle et de réparation doivent exclusivement être effectuées par un personnel qualifié et ayant lu ce mode d'emploi.
- Les opérations d'entretien quotidiennes ou intervenant à intervalles réguliers doivent être effectuées selon les instructions de ce mode d'emploi.
- Pour les réparations, n'utiliser que des pièces Pegasus d'origine. Pegasus décline toute responsabilité pour les accidents dûs à des réparations/réglages incorrects ou à l'utilisation de pièces non d'origine.
-  Ne procédez à aucune transformation ou modification de la machine/du dispositif. Pegasus décline toute responsabilité en cas d'accidents sur des machines transformées ou modifiées.
- En allumant la machine après des opérations d'entretien, de contrôle ou de réparation de la machine ou du dispositif, toujours s'assurer de l'absence d'anomalies.
- Avant et après chaque mise en service, nettoyer le dispositif en enlevant les bribes de tissu et tout autre corps étranger.
- Bien remettre les caches de protection en place après les avoir retirés pour un contrôle et/ou une réparation.

Verwendungszweck und Funktion

PL Vorrichtung zum Lüften des Presserfußes :

 **VORSICHT**

 Die PL-Einrichtung darf nur für geeignete und von Pegasus empfohlene Nähzwecke eingesetzt werden.

Mit der pneumatischen Vorrichtung wird der Presserfuß gelüftet.
Drücken Sie dazu das Fußpedal mit der Ferse.

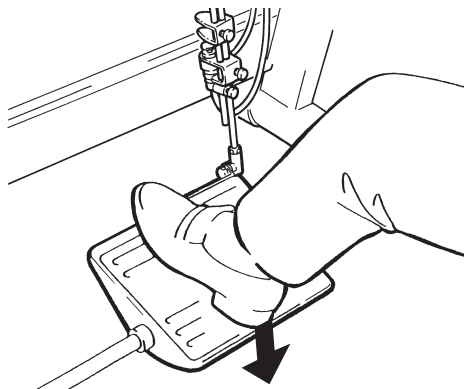

Mit der Ferse drücken

Applications et fonctions

PL Dispositif de relevage du pied presseur :

 **AVERTISSEMENT**

 Le dispositif PL doit exclusivement être utilisé pour les opérations de couture appropriées et recommandées par Pegasus.

Le dispositif pneumatique permet de relever le pied presseur.
Appuyez sur la pédale avec le talon.

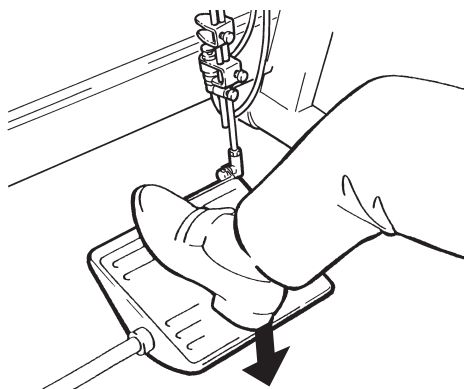



Appuyer avec le talon

Montage des Luftzylinders Montage du vérin pneumatique

VORSICHT AVERTISSEMENT

 Vor der Montage des Luftzylinders durch einen qualifizierten Mechaniker stets zuerst die Maschine und den Kompressor abschalten.

 Achten Sie beim Ausführen der Arbeiten darauf, dass Sie sich Ihre Hand bzw. Finger nicht an der Stange des Luftzylinders einklemmen.

 Avant le montage du vérin par un mécanicien qualifié, toujours commencer par éteindre la machine et le compresseur.

 En exécutant les travaux, veillez à ne pas coincer vos doigts ou votre main dans la tige du vérin pneumatique.

Montieren Sie die Luftzylinder in der Reihenfolge **1** bis **4**.

Montez le Vérin pneumatique en suivant les étapes **1** à **4**.



Abb.1
Fig.1

Montage des Luftventils Montage de la soupape à air

⚠ VORSICHT AVERTISSEMENT

⚠ Stets zuerst die Maschine und den Kompressor ausschalten. Dann das Druckluftventil von qualifizierten Mechanikern einstellen lassen.

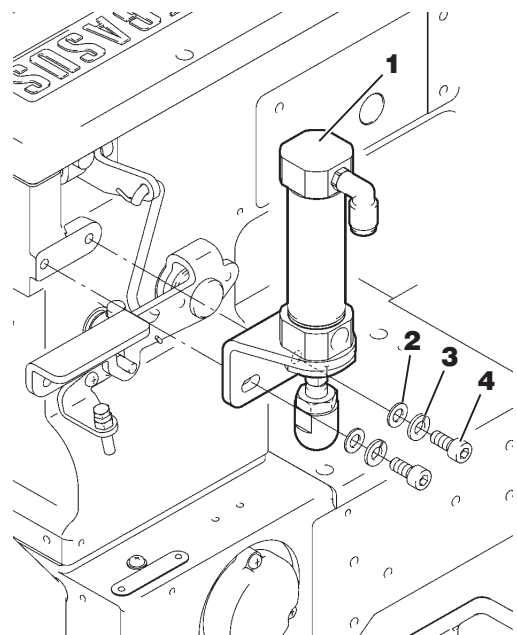
⚠ Länge und Winkel der Stange dürfen nur von qualifizierten Mechanikern eingestellt werden. Bei der Installation des Druckluftventils ist Vorsicht geboten, da Verletzungsgefahr für Hände und/oder Finger besteht. Wird die Stange gekürzt, sollten darüber hinaus Grate, etc. mit einer Feile entfernt werden.

⚠ Toujours commencer par mettre la machine et le compresseur hors service. Le réglage de la valve doit impérativement être confié à des mécaniciens qualifiés.

⚠ Seuls des mécaniciens qualifiés sont habilités à régler la longueur et l'angle de la barre. Observer la plus grande prudence au cours de l'installation de la valve pneumatique ! Risque de blessure des mains et/ou des doigts ! Si la barre a été raccourcie, ébarber les arêtes, etc., à l'aide d'une lime.



Abb.2
Fig.2

1. Lösen Sie Schraube **A** und montieren Sie Teile **1** bis **3** indem Sie sich auf die Abbildung 2, unten, beziehen. Plazieren Sie das Pedal in der Ausgangsposition. Ziehen Sie Schraube **A** an.

2. Lösen Sie Schraube **B**. Justieren Sie den Anschlag **D** so, dass der Abstand **C** 0,5 mm beträgt. Nach dieser Einstellung ziehen Sie Schraube **B** an.

3. Befindet sich das Pedal in der Ausgangsposition, dann sollte etwas Spiel zwischen der Halterung **E** und dem Einstellring **F** sein. Einstellung erfolgt indem man Schraube **G** löst und den Einstellring **F** verschiebt.

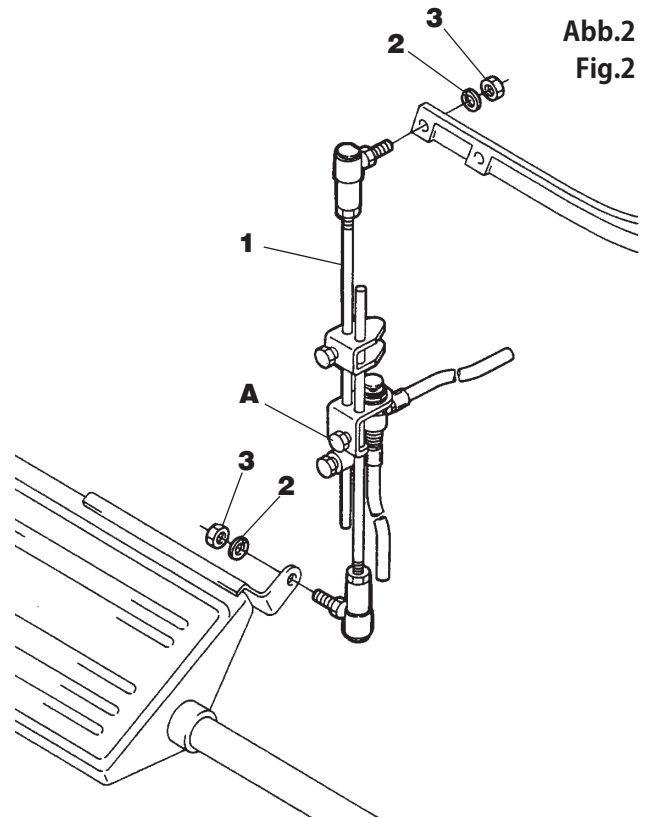
※ Bei zu langer Zugstange je nach Bedarf kürzen.

1. Desserrez la vis **A** et montez les pièces **1** à **3** en vous référant à la figure 2 ci-dessous. Placez la pédale dans la position d'origine. Serrez la vis **A**.

2. Desserrez la vis **B**. Réglez la butée **D** de telle sorte que la distance **C** soit égale à 0,5 mm. Après ce réglage, serrez la vis **B**.

3. Quand la pédale se trouve dans cette position, il doit y avoir un léger jeu entre le support **E** et la bague d'arrêt **F**. Pour régler ce jeu, desserrer la vis **G** et décaler la bague d'arrêt **F**.

※ Si la barre de traction est trop longue, la raccourcir.



Abb.3
Fig.3

Montage der Wartungseinheit Montage du conditionneur d'air comprimé

⚠ VORSICHT AVERTISSEMENT

⚠ Stets zuerst die Maschine und den Kompressor ausschalten. Nur qualifizierte Techniker sind erlaubt die Wartungseinheit zu installieren.

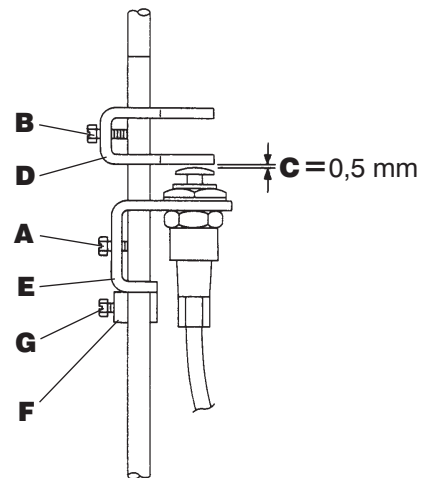
⚠ Toujours éteindre la machine et le compresseur. L'installation du conditionneur d'air comprimé doit impérativement être confiée à des mécaniciens qualifiés.

Wartungseinheit **1** auf der Unterseite des Tisches mit Holzschrauben **2** (siehe Abb. 4) befestigen.

Fixez le conditionneur d'air comprimé **1** sous la table à l'aide de vis à bois **2** (fig. 4).



Abb.4
Fig.4

Anschließen der Druckluftleitungen Branchement des conduites d'air comprimé

⚠ VORSICHT AVERTISSEMENT

⚠ Stets zuerst die Maschine abschalten, dann ausstecken und anschließend die Druckluftleitungen von qualifizierten Mechanikern montieren lassen.

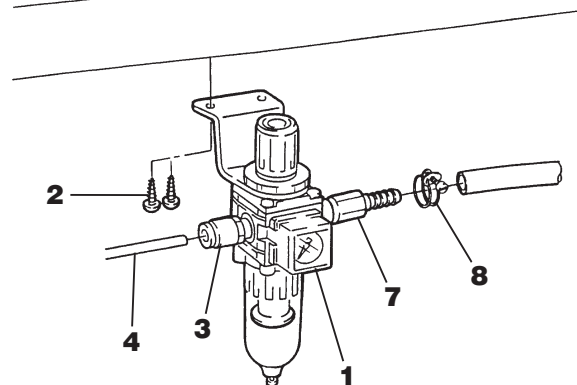
⚠ Stellen Sie sicher, dass alle Druckluftleitungen angeschlossen sind, bevor Sie sie an die Luftquelle anschließen.

⚠ Toujours commencer par couper l'alimentation électrique et débrancher la machine, puis confier le branchement des conduites d'air comprimé à des techniciens qualifiés.

⚠ Assurez-vous que toutes les conduites d'air comprimé sont branchées avant de les raccorder à l'alimentation en air comprimé.

1. Druckluftleitung **4** an Verbindungsstück **3** sowie Druckluftleitung **6** an Verbindungsstück **5** anschließen.
 2. Druckluftleitung vom Kompressor an Verbindungsstück **7** anschließen und mit Schlauchklemme **8** sichern.
1. Brancher la conduite d'air comprimé **4** au raccord **3** et la conduite **6** au raccord **5**.
 2. Brancher la conduite d'air comprimé au raccord **7** et la sécuriser à l'aide du collier de serrage **8**.

Hinweis Remarque

- Führen Sie den Schlauch **9** bis zum Anschlag in das Verbindungsstück **10** ein. Nach dem Anschließen aller Druckluftleitungen kontrollieren Sie jede Leitung einzeln auf festen Sitz, indem Sie daran ziehen.
- Um den Schlauch **9** vom Verbindungsstück **10** zu trennen, ziehen Sie daran und drücken den Auslösering **11** dabei gleichzeitig gegen das Verbindungsstück **10**.
- Enfoncez le flexible **9** dans le raccord **10** jusqu'à la butée. Après avoir branché toutes les conduites d'air comprimé, vérifiez la stabilité de chacune d'elle en tirant dessus.
- Pour séparer le flexible **9** du raccord **10**, tirez dessus tout en pressant la bague **11** contre le raccord **10**.





Abb.5
Fig.5

Einstellen der Druckluft Réglage de l'air comprimé

Abb.6
Fig.6

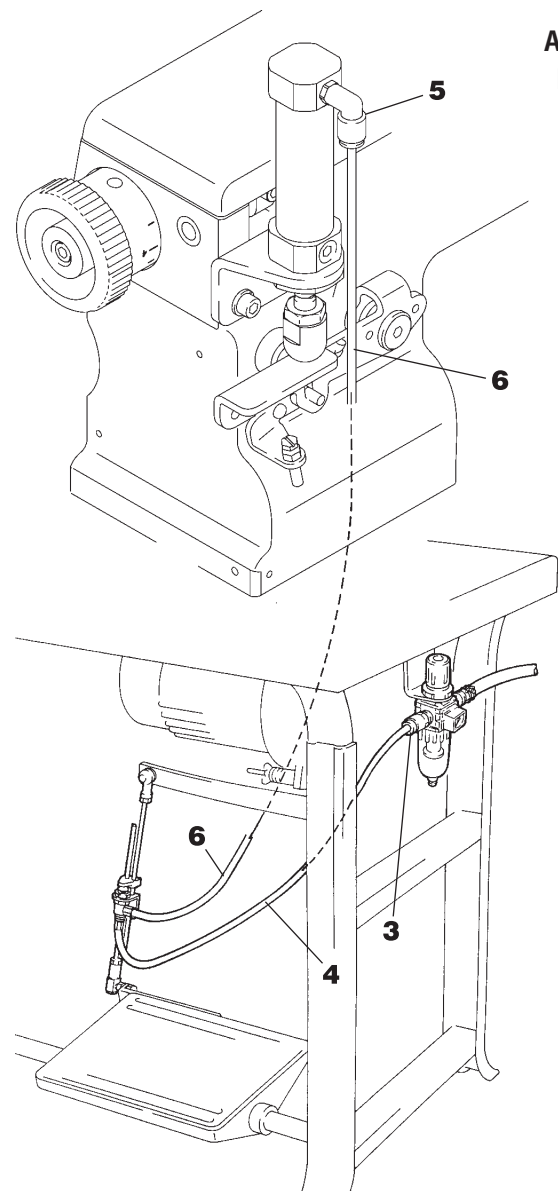
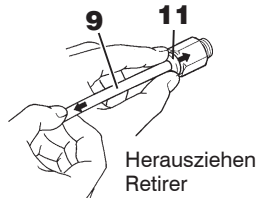
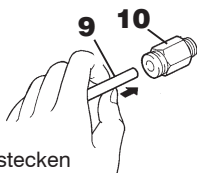
VORSICHT AVERTISSEMENT

 Bei der Einstellung der Wartungseinheit die Maschine abschalten und alle Luftleitungen anschließen. Dann Druckluft vom Kompressor zuführen.

 En ajustant le régulateur de filtre, couper l'alimentation en énergie électrique et raccorder toutes les lignes d'air, et puis commencer à alimenter en air comprimé du compresseur d'air.

Drehknopf **A** an Wartungseinheit **1** nach oben ziehen, bis ein Ausrasten zu hören ist. Anschließend die Druckluft auf 0,4 – 0,5 Mpa (4 – 5 kg/cm²) einstellen.

- Mehr Druck: Drehknopf **A** im Uhrzeigersinn drehen.
- Weniger Druck: Drehknopf **A** gegen den Uhrzeigersinn drehen.

Tirez le bouton **A** du conditionneur d'air comprimé **1** vers le haut jusqu'au dé clic, puis réglez l'air comprimé sur 0,4 – 0,5 Mpa (4 – 5 kg/cm²).

- Pour augmenter la pression: tourner le bouton **A** dans le sens des aiguilles d'une montre.
- Pour réduire la pression: tourner le bouton **A** dans le sens inverse des aiguilles d'une montre.

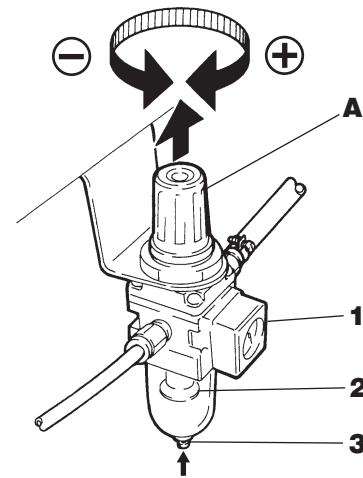



[Entleeren der Wartungseinheit]

[Vidange du conditionneur d'air comprimé]

VORSICHT AVERTISSEMENT

 Kondensat und Luft treten unter Druck nach unten heraus.

 Entleeren Sie die Wartungseinheit in regelmäßigen Abständen, bevor das Kondensat die Prellplatte erreicht hat. Sonst fließt das Kondensat in das Magnetventil bzw. den Luftzylinder und führt dadurch zu Problemen.

 L'eau de condensation et l'air sous pression ressortent par le bas.

 Videz régulièrement le conditionneur d'air comprimé, avant que le condensat ait atteint la butée. Sinon, le condensat coule dans l'électrovanne ou le cylindre à air, ce qui peut provoquer de graves problèmes.

Entleeren Sie die Wartungseinheit, bevor das Kondensat Prellplatte **2** erreicht. Drücken Sie dazu auf Knopf **3**.

Videz le conditionneur d'air comprimé avant que l'eau de condensation ait atteint la plaque **2**. Pour cela, appuyez sur le bouton **3**.

株式会社PEGASUS

株式会社PEGASUS

本社 〒 553-0002 大阪市福島区鷺洲 5-7-2

TEL : (06)6458-4739 FAX : (06)6454-8785

PEGASUS CO., LTD.

PEGASUS CO., LTD.

5-7-2, Sagisu, Fukushima-ku, Osaka, 553-0002, Japan

Phone : (06)6458-4739 Fax : (06)6454-8785

Cat. No. 9B3162F00009 August 2023

© 2023 PEGASUS CO., LTD.

Änderungen dieser ANLEITUNG jederzeit vorbehalten.

Sous réserve de modification des présentes INSTRUCTIONS sans préavis.